

# Schlüter® - LIPROTEC

Tarif illustré LT 25

Suisse · applicable au 1<sup>er</sup> janvier 2025



2025



# DES AMBIANCES PERSONNALISÉES – Schlüter®-LIPROTEC

L'alliance des LED et de la céramique – la combinaison idéale ! Grâce à la gamme Schlüter-LIPROTEC, il n'a jamais été aussi simple de réaliser des décorations lumineuses associées à des revêtements en céramique ou en pierre naturelle. Nous proposons, avec les séries Schlüter-LIPROTEC-EASY et Schlüter-LIPROTEC-PRO, des systèmes adaptés aux amateurs et aux professionnels.

Alors que la série EASY, en tant que système Plug & Play, exige peu de connaissances en électricité, la série PRO est plutôt destinée aux professionnels parfaitement à l'aise avec les câblages et les installations électriques. Dans la rubrique CONTROL, vous trouverez les informations nécessaires au pilotage de vos installations lumineuses pour les séries LIPROTEC-EASY et LIPROTEC-PRO. Toutes les informations dont les concepteurs ont besoin pour élaborer et réaliser des ambiances lumineuses avec LIPROTEC sont disponibles dans la rubrique Schlüter-LIPROTEC-PLAN.

## EASY

Réalisation simple et personnalisable – une connectique plaisante et un montage simple assurent la polyvalence de cette série Plug & Play, même pour les amateurs.

- Connectique confortable
- Montage simple
- Utilisable de suite
- Large choix
- Blocs d'alimentation jusqu'à 100 W



### POUR LA CONCEPTION DE VOTRE ÉCLAIRAGE

Les données techniques de LIPROTEC-EASY  
désormais disponibles sur [luminaires.dialux.com](http://luminaires.dialux.com) –  
mot-clé : 'Fliese'.



Luminaire Finder

## PLAN

La rubrique PLAN synthétise sous forme de tableaux toutes les informations techniques utiles pour les concepteurs, les architectes, les spécialistes de l'éclairage et les artisans. Schlüter-LIPROTEC laisse ainsi place à la créativité de chacun !

## PRO

L'éclairage pour les pros – transformez chaque pièce en un havre de lumière avec la série PRO de Schlüter-LIPROTEC.

- Installations personnalisées
- Solutions sur mesure
- Possibilités infinies
- La gamme pour les pros

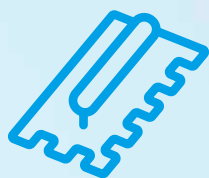

- Caractéristiques techniques
- Vue d'ensemble
- Matériaux et finitions
- Guides pour le choix des produits



## CONTROL

Commander la lumière en toute simplicité – les commandes Bluetooth Schlüter-LIPROTEC offrent une multitude de possibilités pour piloter les différentes sources lumineuses sans effort.

- Disponible pour les versions EASY et PRO
- Des solutions d'éclairage à LED blanches et de couleur
- Via la technologie Bluetooth®
- Par télécommande, smartphone/tablette ou par bouton rotatif sans fil



## AUSSI DIVERSIFIÉE QUE LA LUMIÈRE

Étonnez vos clients, concevez des pièces à vivre qui leur ressemblent et plongez dans la diversité chromatique de la lumière. Les solutions correspondant au schéma de cette page sont reprises dans le tableau ci-après, en version EASY (sets Plug & Play) ou PRO (conception sur mesure).

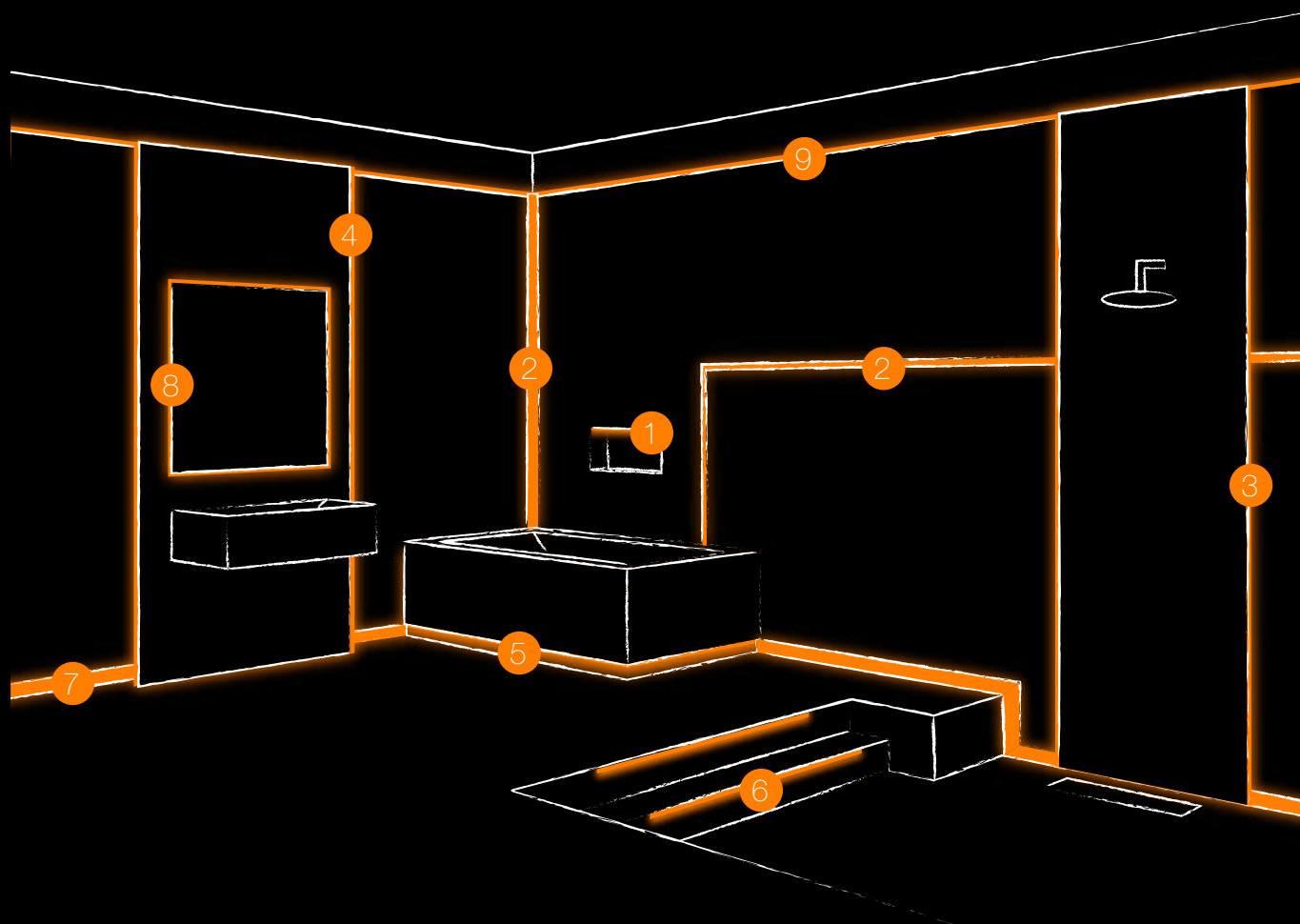

Les informations techniques et les caractéristiques se trouvent dans la rubrique PLAN, à partir de la page 78.





		EASY	PRO
		Page	Page
1	<b>NICHE</b>		
	NLT – niche avec éclairage LED couleur + blanc	SET	8
	NLT-BR – niche, LED couleur + blanc, avec commande Bluetooth	SET	10
2	<b>TRAIT DE LUMIÈRE</b>		
	LLPM – module LED, couleur + blanc   bandeau lumineux avec ailette de fixation	MODULE	12
	LLP – module LED, couleur   bandeau lumineux	MODULE	14
	LLPE – module LED, couleur   bandeau lumineux   angle de mur	MODULE	16
	LL – trait de lumière, couleur + blanc		22
	LLE – trait de lumière, couleur + blanc   angle		26
3	<b>DOUCHE</b>		
	LLPM – module LED, couleur + blanc   bandeau lumineux avec ailette de fixation	MODULE	12
	LLP – module LED, couleur   bandeau lumineux	MODULE	14
	LLPE – module LED, couleur   bandeau lumineux   angle de mur	MODULE	16
	LL – trait de lumière, couleur + blanc		22
	LLE – trait de lumière, couleur + blanc   angle		26
	WS – éclairage de panneau mural, couleur + blanc		30
	WSK – éclairage de panneau mural, avec passe câbles, couleur + blanc	SET	34/58
	WSQ – éclairage de panneau mural avec finition QUADDEC, couleur + blanc		38
4	<b>PANNEAU MURAL</b>		
	WS – éclairage de panneau mural, couleur + blanc		30
	WSK – éclairage de panneau mural, avec passe câbles, couleur + blanc	SET	34/58
	WSQ – éclairage de panneau mural avec finition QUADDEC, couleur + blanc		38
5	<b>BAIGNOIRE</b>		
	LLPM – module LED, couleur + blanc   bandeau lumineux avec ailette de fixation	MODULE	12
	WS – éclairage de panneau mural, couleur + blanc		30
	WSK – éclairage de panneau mural, avec passe câbles, couleur + blanc	SET	34/58
6	<b>ESCALIER</b>		
PB – éclairage de nez de marches, blanc	SET	42/60	
7	<b>PLINTHE</b>		
	DESIGNBASE-QD – éclairage de plinthes/de bordures, blanc		46
	VB – éclairage de voute, blanc		50
8	<b>MIROIR</b>		
	LLPM – module LED, couleur + blanc   bandeau lumineux avec ailette de fixation	MODULE	12
	LLP – module LED, couleur   bandeau lumineux	MODULE	14
	D – profilé-support pour miroir, blanc	SET	54/62
	WS – éclairage de panneau mural, couleur + blanc		30
	WSK – éclairage de panneau mural, avec passe câbles, couleur + blanc	SET	34/58
9	<b>VOUTE LUMINEUSE</b>		
	WS – éclairage de panneau mural, couleur + blanc		30
	WSK – éclairage de panneau mural, avec passe câbles, couleur + blanc	SET	34/58
	VB – éclairage de voute, blanc		50



# EASY

Les produits Schlüter-LIPROTEC-LLP/-LLPM/-LLPE sont des modules LED composés d'un ruban LED souple et entièrement gainé qui diffuse la lumière de manière homogène, et d'un profilé-support en aluminium ou en acier inoxydable V4A. Les modules LED sont disponibles soit en version blanc à température de couleur fixe de 3000 K ou 4900 K, soit en version couleur RVB+B. Cette version permet d'obtenir plus de 16 millions de couleurs et des températures de couleurs comprises entre 2500 K et 6500 K.

Le profilé-support solide permet une utilisation dans des zones exposées à des influences environnementales accrues, à partir d'une hauteur de construction de 11 mm. Des applications au mur et au plafond ainsi que, par exemple, dans la douche sont possibles. Les modules LED peuvent être installés en intérieur, au sol, dans les zones peu sollicitées telles qu'en plinthe ou en pied de mur. Pour les zones extérieures protégées et l'utilisation dans les espaces de piscines, nous recommandons l'utilisation de nos modules LED Schlüter-LIPROTEC-LLPM avec des profilés en acier inoxydable brossé V4A.

Les modules LED sont disponibles en modèles Plug & Play de différentes longueurs, avec connecteurs. Le ruban LED souple peut être facilement raccourci aux points de découpe repérés. Il doit ensuite être obturé avec le set de capuchon de fermeture fourni, afin de conserver l'indice de protection IP. Les modules LED peuvent être reliés dans une installation par des connexions de câbles et des aiguillages en Y, en fonction de la disposition de la lumière. Les blocs d'alimentation ainsi que les commandes Bluetooth sont également Plug & Play, ce qui facilite le montage. Les autres accessoires, notamment les connexions filaires, les jonctions et les boîtes de dérivation étanches se trouvent dans la rubrique Accessoires.



## SETS

		Page
NLT – niche avec éclairage LED couleur + blanc	SET	8
NLT-BR – niche, LED couleur + blanc, avec commande Bluetooth	SET	10
LLPM – module LED, couleur + blanc   bandeau lumineux avec ailette de fixation	MODULE	12
LLP – module LED, couleur   bandeau lumineux	MODULE	14
LLPE – module LED, couleur   bandeau lumineux   angle de mur	MODULE	16

## ACCESSOIRES

Capuchon de fermeture du ruban LED	18
Blocs d'alimentation	18
Câbles / jonctions	18/19
Adaptateur / boîte d'encastrement / outil	19

## LÉGENDE

Propriétés et domaines d'application	107
--------------------------------------	-----

Les commandes d'éclairage à LED sont disponibles à la rubrique CONTROL, à partir de la page 68.



Les informations techniques et les caractéristiques se trouvent dans la rubrique PLAN, à partir de la page 78.



CONSULTEZ NOTRE SITE :

LIPROTEC.COM



# Schlüter®-KERDI-BOARD-NLT



Les sets Schlüter-KERDI-BOARD-NLT combinent des niches KERDI-BOARD avec des LED LIPROTEC, en version Plug & Play. Ils permettent de réaliser des niches et des surfaces de rangement éclairées pour les parois murales. Les niches peuvent être combinées avec le système d'étanchéité Schlüter-KERDI. Les niches sont disponibles en différentes dimensions et couleurs de LED. Les niches rectangulaires sont équipées d'un éclairage soit sur la largeur, soit sur la longueur. Le module LED peut être positionné soit sur le bord avant, soit au milieu, soit contre la paroi arrière à carreler. Toutes les pièces nécessaires au montage sont fournies, notamment les liaisons filaires et le bloc d'alimentation, ainsi que la collerette d'étanchéité.

Vous trouverez les commandes Bluetooth à commander séparément dans la rubrique CONTROL à partir de la page 68.

(Fiche produit 12.2)

## Dimensions des niches

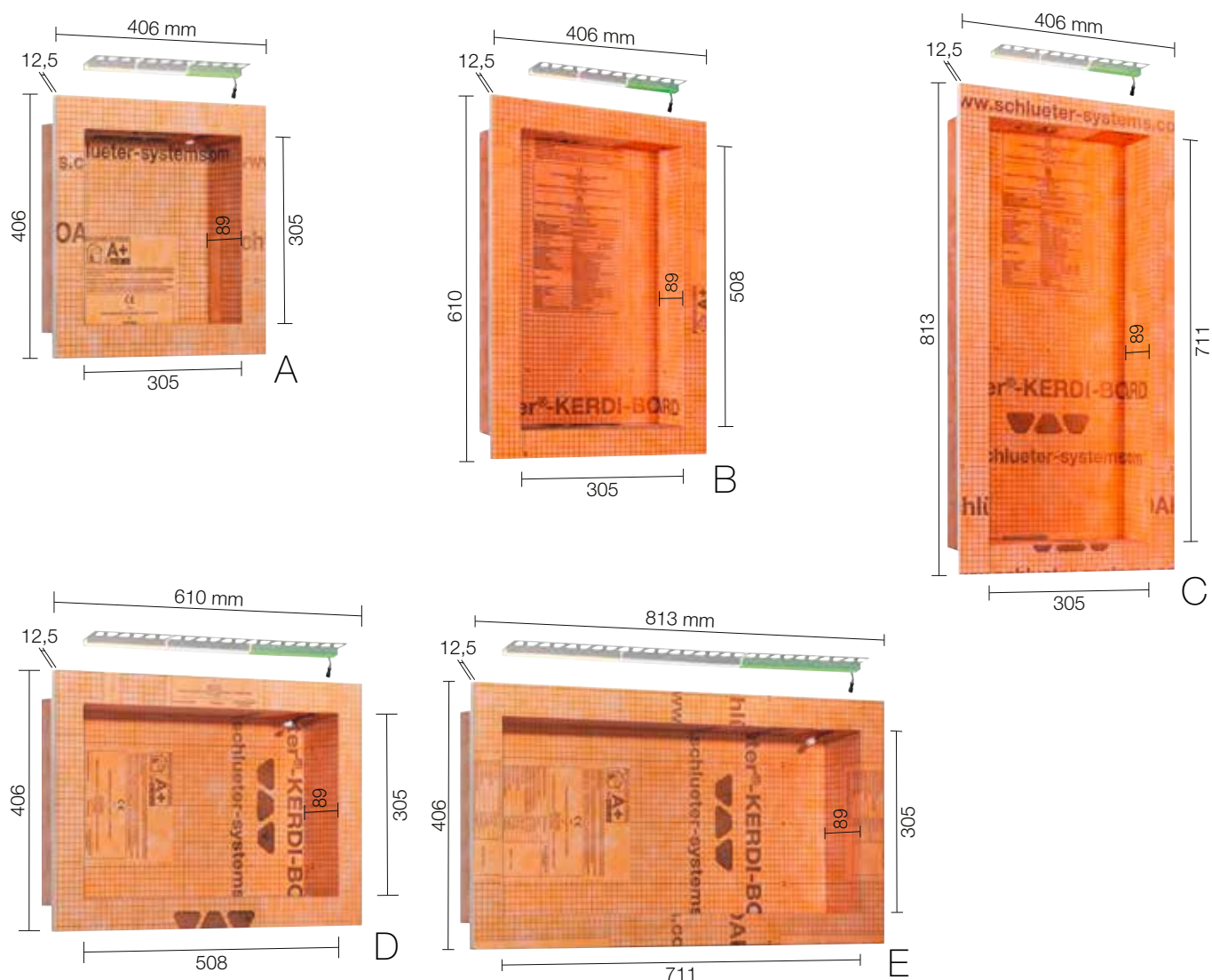

## Contenu du set :



**i**  
Commande Bluetooth  
disponible séparément !



La signification des pictogrammes se trouve à la page 107.



## Set de niches avec éclairage LED

### Schlüter®-KERDI-BOARD-NLT

Set de niches avec éclairage LED

	B x H x T (mm)	Type d'éclairage	Art.-No.	CHF / Set	PL (set)
A	305 x 305 x 89	blanc chaud	KB 12 NL TP1 AE 1	<b>338,01</b>	20
		blanc neutre	KB 12 NL TP1 AE 2	<b>338,01</b>	20
		RVB + blanc	KB 12 NL TP1 AE 9	<b>380,26</b>	20
B	305 x 508 x 89	blanc chaud	KB 12 NL TP2 AE 1	<b>380,26</b>	20
		blanc neutre	KB 12 NL TP2 AE 2	<b>380,26</b>	20
		RVB + blanc	KB 12 NL TP2 AE 9	<b>422,53</b>	20
C	305 x 711 x 89	blanc chaud	KB 12 NL TP3 AE 1	<b>436,60</b>	20
		blanc neutre	KB 12 NL TP3 AE 2	<b>436,60</b>	20
		RVB + blanc	KB 12 NL TP3 AE 9	<b>478,85</b>	20
D	508 x 305 x 89	blanc chaud	KB 12 NL TP4 AE 1	<b>415,48</b>	20
		blanc neutre	KB 12 NL TP4 AE 2	<b>415,48</b>	20
		RVB + blanc	KB 12 NL TP4 AE 9	<b>436,60</b>	20
E	711 x 305 x 89	blanc chaud	KB 12 NL TP5 AE 1	<b>507,03</b>	20
		blanc neutre	KB 12 NL TP5 AE 2	<b>507,03</b>	20
		RVB + blanc	KB 12 NL TP5 AE 9	<b>528,15</b>	20

**Remarque :** Les cotes indiquées correspondent aux dimensions intérieures de la niche. La première longueur indiquée est la longueur éclairée.

## Caractéristiques techniques des modules LED

NLT 9 (RVB+B)		NLT 1 (blanc chaud)		NLT 2 (blanc neutre)	
Dimensions LED (B x H)	17 x 14,5 mm	Dimensions LED (B x H)	12 x 10,5 mm	Dimensions LED (B x H)	12 x 10,5 mm
Puissance nominale (W/u.)	voir le tableau, page 80	Puissance nominale (W/u.)	voir le tableau, page 80	Puissance nominale (W/u.)	voir le tableau, page 80
Nombre de LED (u./m)	112	Nombre de LED (u./m)	280	Nombre de LED (u./m)	280
Température de couleur (Kelvin)	RVB+B (2700 K)	Température de couleur (Kelvin)	3000 K	Température de couleur (Kelvin)	4900 K
IRC	90	IRC	92	IRC	92
Bloc d'alimentation	230 V, 15 W	Bloc d'alimentation	230 V, 15 W	Bloc d'alimentation	230 V, 15 W
Câble	3 m	Câble	3 m	Câble	3 m

## Domaines d'utilisation

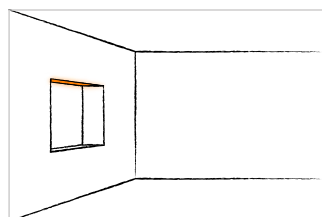

**i**  
Schlüter-SHELF-N propose des tablettes parfaitement adaptées aux sets de niches A, B et C. Vous trouverez les variantes de design et les qualités de matériaux dans notre tarif PROFILÉS et SYSTÈMES Schlüter®.



### Remarque :

Pour gérer au mieux votre éclairage Schlüter-LIPROTEC, retrouvez dans la rubrique CONTROL la commande qui vous convient et dans la rubrique 'Accessoires' les blocs d'alimentation et le matériel d'installation.



## Schlüter®-KERDI-BOARD-NLT-BR



Les sets Schlüter-KERDI-BOARD-NLT-BR combinent des niches KERDI-BOARD avec des LED LIPROTEC RVB+B, en version Plug & Play, et avec récepteur Bluetooth/radio. Les différentes couleurs se programment via la télécommande fournie ou un smartphone ou une tablette appropriés, compatibles avec la fonction Bluetooth. Ils permettent de réaliser des niches et des surfaces de rangement éclairées pour les parois murales. Les niches peuvent être combinées avec le système d'étanchéité Schlüter-KERDI.

Les niches sont disponibles en différentes dimensions. Les niches rectangulaires sont équipées d'un éclairage soit sur la largeur, soit sur la longueur. Le module LED RVB+B peut être positionné soit sur le bord avant, soit au centre, soit contre la paroi arrière à carreler. Toutes les pièces nécessaires au montage sont fournies, notamment les liaisons filaires et le bloc d'alimentation, les commandes Bluetooth LIPROTEC-PEBR 4 ainsi que la collerette d'étanchéité. Pour améliorer le confort d'utilisation, nous recommandons d'installer un interrupteur dans la pièce.

(Fiche produit 12.2)



### Contenu du set :



**Remarque :** Les différents modèles de niches se trouvent à la page 8.

**i**  
Récepteur Bluetooth et  
télécommande inclus !

La signification des pictogrammes se trouve à la page 107.



## Set de niches avec éclairage LED et commande

### Schlüter®-KERDI-BOARD-NLT-BR

Set de niches avec éclairage LED et commande

	B x H x T (mm)	Type d'éclairage	Art.-No.	CHF / Set	PL (set)
A	305 x 305 x 89	RVB + blanc	KB 12 NL TP1 AE 9 BR	<b>626,74</b>	20
B	305 x 508 x 89	RVB + blanc	KB 12 NL TP2 AE 9 BR	<b>668,99</b>	20
C	305 x 711 x 89	RVB + blanc	KB 12 NL TP3 AE 9 BR	<b>725,33</b>	20
D	508 x 305 x 89	RVB + blanc	KB 12 NL TP4 AE 9 BR	<b>683,08</b>	20
E	711 x 305 x 89	RVB + blanc	KB 12 NL TP5 AE 9 BR	<b>774,62</b>	20

**Remarque :** Les cotes indiquées correspondent aux dimensions intérieures de la niche.  
La première longueur indiquée est la longueur éclairée.

## Caractéristiques techniques du module LED

NLT 9 BR (RVB+B)	
Dimensions LED (B x H)	17 x 14,5 mm
Puissance nominale (W/u.)	voir le tableau, page 80
Nombre de LED (u./m)	112
Température de couleur (Kelvin)	RVB+B (2700 K)
IRC	90
Bloc d'alimentation	230 V, 15 W
Câble	3 m



## Caractéristiques techniques de la commande Bluetooth

LT PEBR 4	
Mode de transmission	Bluetooth/Radio
Récepteur/télécommande	
Portée maximum	10 m
Tension d'entrée	24 V, CC
Puissance totale max. du système LIPROTEC	90 W
Longueur maximale des rubans LED	6 m
Indice de protection	IP63
Température ambiante	-20 °C à +50 °C

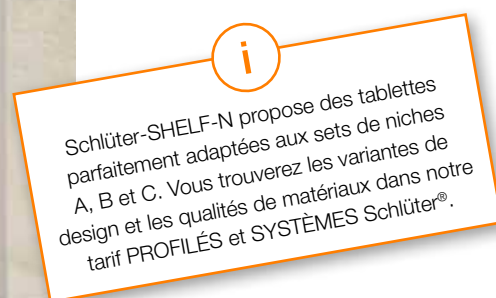

### Remarque :

Notre bouton de réglage rotatif Schlüter-LIPROTEC-ERP est disponible comme accessoire optionnel dans la rubrique CONTROL à la page 73.



# Schlüter®-LIPROTEC-LLPM



Schlüter-LIPROTEC-LLPM sont des modules LED prêts à être connectés, composés d'un ruban LED souple et entièrement gainé qui diffuse la lumière de manière homogène et d'un profilé-support en aluminium ou en acier inoxydable V4A avec une ailette de fixation à perforations trapézoïdales. Les modules LED sont disponibles soit en version blanc à température de couleur fixe de 3000 K ou 4900 K, soit en version couleur RVB+B. Cette version permet d'obtenir plus de 16 millions de couleurs et des températures de couleurs comprises entre 2500 K et 6500 K. Le module LED blanc est disponible en hauteur de montage de 11 mm, ce qui lui permet d'affleurer une fois intégré dans l'épaisseur d'un carrelage.

(Fiche produit 15.8)

**Dx** Luminaire Finder

## Module LED BC / BN

Aluminium



## Module LED RVB+B

Aluminium



Acier inoxydable brossé (V4A)

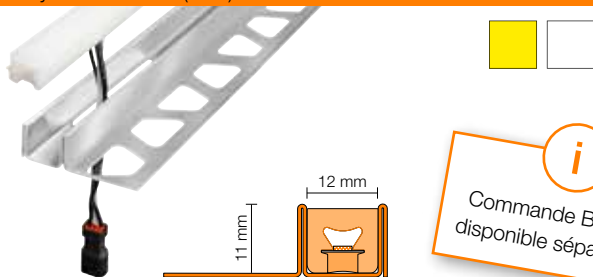

Acier inoxydable brossé (V4A)



**i**  
Commande Bluetooth  
disponible séparément !

**Remarque :** Le capuchon de fermeture et la colle étanche prévus lors du raccourcissement du ruban LED sont compris dans le set. Pour le modèle RVB+B, le ruban LED dépasse du profilé de 3 mm environ. Seuls les modules LED à lumière blanche sont utilisables au sol, en intérieur dans des zones peu sollicitées.

## Caractéristiques techniques des modules LED

LLPM 9 (RVB+B)		LLPM 1 (blanc chaud)		LLPM 2 (blanc neutre)	
Dimensions LED (B x H)	17 x 14,5 mm	Dimensions LED (B x H)	12 x 10,5 mm	Dimensions LED (B x H)	12 x 10,5 mm
Puissance nominale (W/m)	15	Puissance nominale (W/m)	5	Puissance nominale (W/m)	5
Nombre de LED (u./m)	112	Nombre de LED (u./m)	280	Nombre de LED (u./m)	280
Température de couleur (Kelvin)	RVB+B (2700 K)	Température de couleur (Kelvin)	3000 K	Température de couleur (Kelvin)	4900 K
IRC	90	IRC	92	IRC	92

Recoupable tous les 62,5 mm

Recoupable tous les 25 mm

Recoupable tous les 25 mm

Longueur max. de modules LED du système LIPROTEC-EASY : 6 m pour la version RVB+B et 18 m pour la version blanche.

## Capuchon de fermeture

Les produits Schlüter-LIPROTEC-LLPM/EK sont des capuchons de fermeture qui terminent proprement les sets LED Plug & Play. Ils existent en version droite et en version gauche. La patte de fixation est noyée dans la colle du carrelage.



**Schlüter®-LIPROTEC-LLPM/EK**

Capuchon de fermeture alu. naturel anodisé mat

B (mm)	Art.-No.	CHF / u.	P (u.)
12	EK/LLP 110 AE 12	<b>6,20</b>	50
15	EK/LLP 110 AE 15	<b>6,20</b>	50



**Schlüter®-LIPROTEC-LLPM/EK**

Capuchon de fermeture acier inox. brossé (V4A)

B (mm)	Art.-No.	CHF / u.	P (u.)
12	EK/LLP 110 V4A 12	<b>6,20</b>	50
15	EK/LLP 110 V4A 15	<b>6,20</b>	50

**Remarque :** B = 12 mm (module LED blanc) / B = 15 mm (module LED RVB+B)



La signification des pictogrammes se trouve à la page 107.



Module LED | trait de lumière avec ailette de fixation *aluminium*

**Schlüter®-LIPROTEC-LLPM**

Module LED en aluminium

Matériau	L (cm)	Type d'éclairage	Art.-No.	CHF / m	P (u.)
Aluminium	50	blanc chaud	LLP 110 AE 1/50	<b>225,35</b>	10
		blanc neutre	LLP 110 AE 2/50	<b>225,35</b>	10
		RVB + blanc	LLP 110 AE 9/50	<b>253,51</b>	10
	100	blanc chaud	LLP 110 AE 1/100	<b>197,18</b>	10
		blanc neutre	LLP 110 AE 2/100	<b>197,18</b>	10
		RVB + blanc	LLP 110 AE 9/100	<b>225,35</b>	10
	200	blanc chaud	LLP 110 AE 1/200	<b>161,97</b>	10
		blanc neutre	LLP 110 AE 2/200	<b>161,97</b>	10
		RVB + blanc	LLP 110 AE 9/200	<b>190,14</b>	10
	250	blanc chaud	LLP 110 AE 1	<b>147,89</b>	10
		blanc neutre	LLP 110 AE 2	<b>147,89</b>	10
		RVB + blanc	LLP 110 AE 9	<b>176,05</b>	10

Longueurs exactes : 50,5 cm, 100,2 cm, 200 cm et 250 cm



Module LED | trait de lumière avec ailette de fixation *acier inoxydable brossé (V4A)*

**Schlüter®-LIPROTEC-LLPM**

Module LED en acier inoxydable brossé (V4A)

Matériau	L (cm)	Type d'éclairage	Art.-No.	CHF / m	P (u.)
Acier inoxydable (V4A)	50	blanc chaud	LLP 110 V4A 1/50	<b>253,33</b>	10
		blanc neutre	LLP 110 V4A 2/50	<b>253,33</b>	10
		RVB + blanc	LLP 110 V4A 9/50	<b>282,26</b>	10
	100	blanc chaud	LLP 110 V4A 1/100	<b>224,37</b>	10
		blanc neutre	LLP 110 V4A 2/100	<b>224,37</b>	10
		RVB + blanc	LLP 110 V4A 9/100	<b>253,33</b>	10
	200	blanc chaud	LLP 110 V4A 1/200	<b>188,19</b>	10
		blanc neutre	LLP 110 V4A 2/200	<b>188,19</b>	10
		RVB + blanc	LLP 110 V4A 9/200	<b>217,13</b>	10
	250	blanc chaud	LLP 110 V4A 1	<b>173,71</b>	10
		blanc neutre	LLP 110 V4A 2	<b>173,71</b>	10
		RVB + blanc	LLP 110 V4A 9	<b>202,65</b>	10

Longueurs exactes : 50,5 cm, 100,2 cm, 200 cm et 250 cm

Domaines d'utilisation

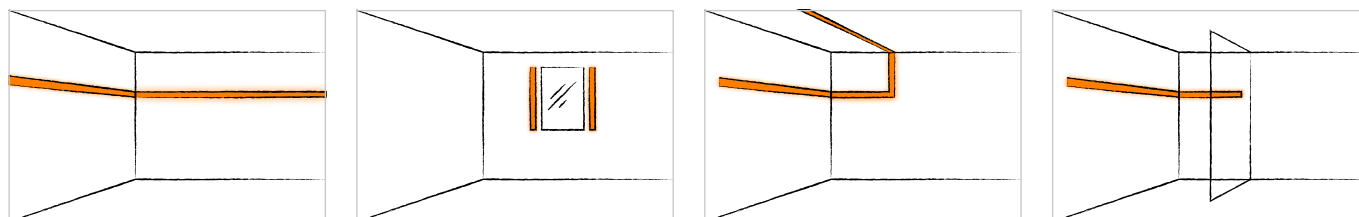



# Schlüter®-LIPROTEC-LLP



Schlüter-LIPROTEC-LLP sont des modules LED composés d'un ruban LED souple et entièrement gainé qui diffuse la lumière de manière homogène et d'un profilé-support en U en aluminium. Cette version permet d'obtenir plus de 16 millions de couleurs et des températures de couleurs comprises entre 2500 K et 6500 K. Le profilé-support présente une hauteur de 17 mm.

(Fiche produit 15.8)

**Dx** Luminaire Finder

## Module LED *RVB+B*

Aluminium



**i**  
Commande Bluetooth  
disponible séparément !

**Remarque :** Le capuchon de fermeture et la colle étanche prévus lors du raccourcissement du ruban LED sont compris dans le set.

## Caractéristiques techniques des modules LED

### LLP 9 (RVB+B)

Dimensions LED (B x H)	17 x 14,5 mm
Puissance nominale (W/m)	15
Nombre de LED (u./m)	112
Température de couleur (Kelvin)	RVB+B (2700 K)
IRC	90

Recoupable tous les 62,5 mm

Longueur max. de modules LED du système LIPROTEC-EASY : 6 m

## Capuchon de fermeture



### Schlüter®-LIPROTEC-WS/EK

Capuchon de fermeture  
alu. naturel anodisé mat, éclairage indirect

H (mm)	Art.-No.	CHF / u.	P (u.)
17	EK / LT WS   AE 20	<b>18,21</b>	50

La signification des pictogrammes se trouve à la page 107.



Module LED | trait de lumière aluminium

Schlüter®-LIPROTEC-LLP

Module LED en aluminium

Matériau	L (cm)	Type d'éclairage	Art.-No.	CHF / m	P (u.)
Aluminium	50	RVB + blanc	LLP 2017 AE 9/50	<b>295,76</b>	10
	100	RVB + blanc	LLP 2017 AE 9/100	<b>253,51</b>	10
	200	RVB + blanc	LLP 2017 AE 9/200	<b>211,26</b>	10
	250	RVB + blanc	LLP 2017 AE 9	<b>197,18</b>	10

Longueurs exactes : 50,5 cm, 100,2 cm, 200 cm et 250 cm

Domaines d'utilisation

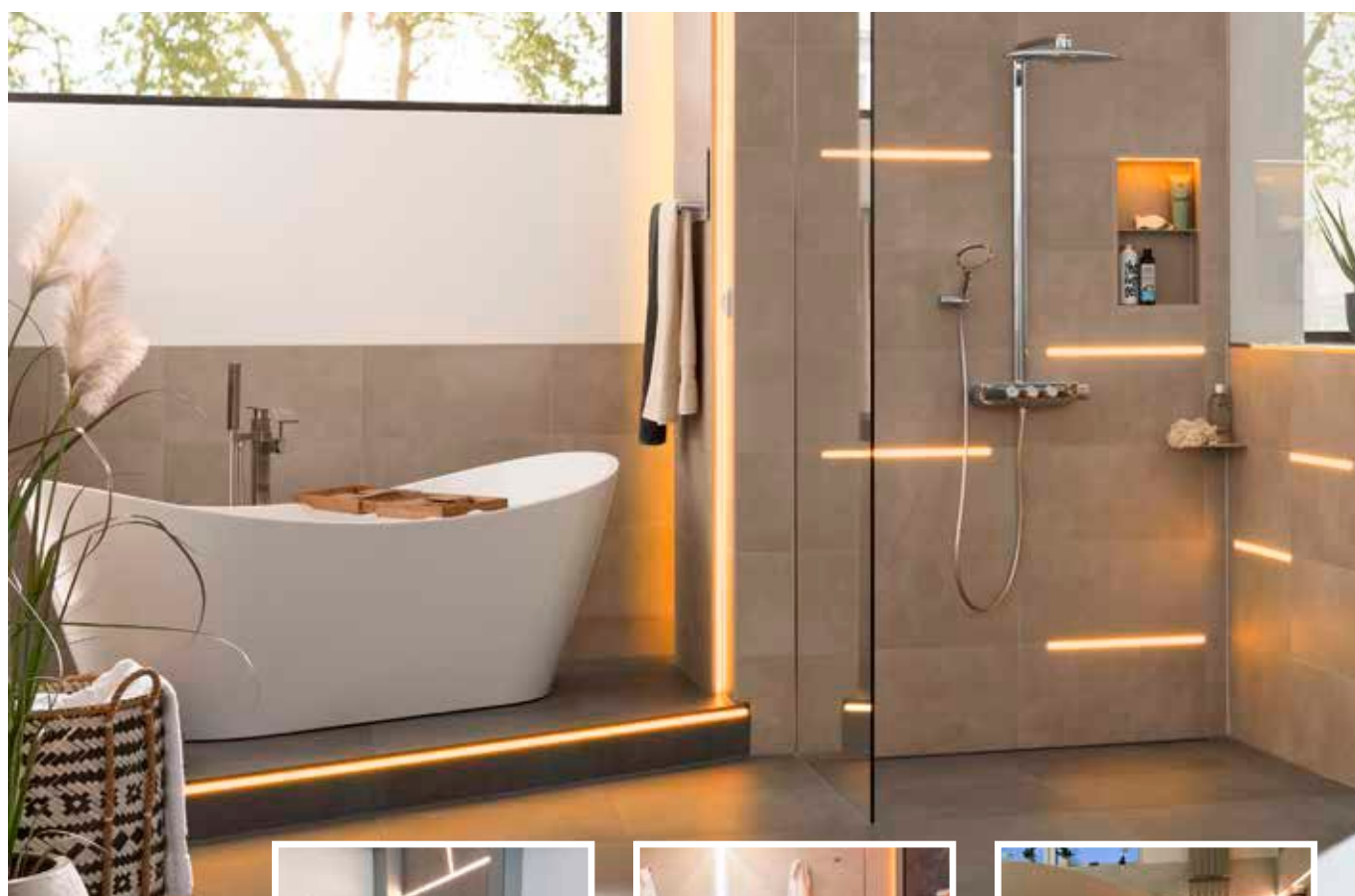
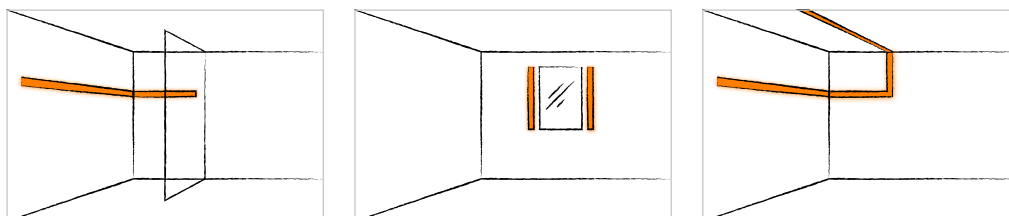



# Schlüter®-LIPROTEC-LLPE



Les Schlüter-LIPROTEC-LLPE sont des modules LED composés d'un ruban LED souple et entièrement gainé qui diffuse la lumière de manière homogène et d'un profilé-support en aluminium anodisé. Le module LED RVB+B permet d'obtenir 16 millions de couleurs et des températures de couleurs comprises entre 2500 K et 6500 K. Ce module LED permet de réaliser des effets lumineux dans des angles de murs. Il peut s'agir aussi bien d'angles rentrants que sortants ; dans la douche, privilégier une pose verticale.

(Fiche produit 15.8)

**Dx** Luminaire Finder

## Module LED RVB+B

Aluminium

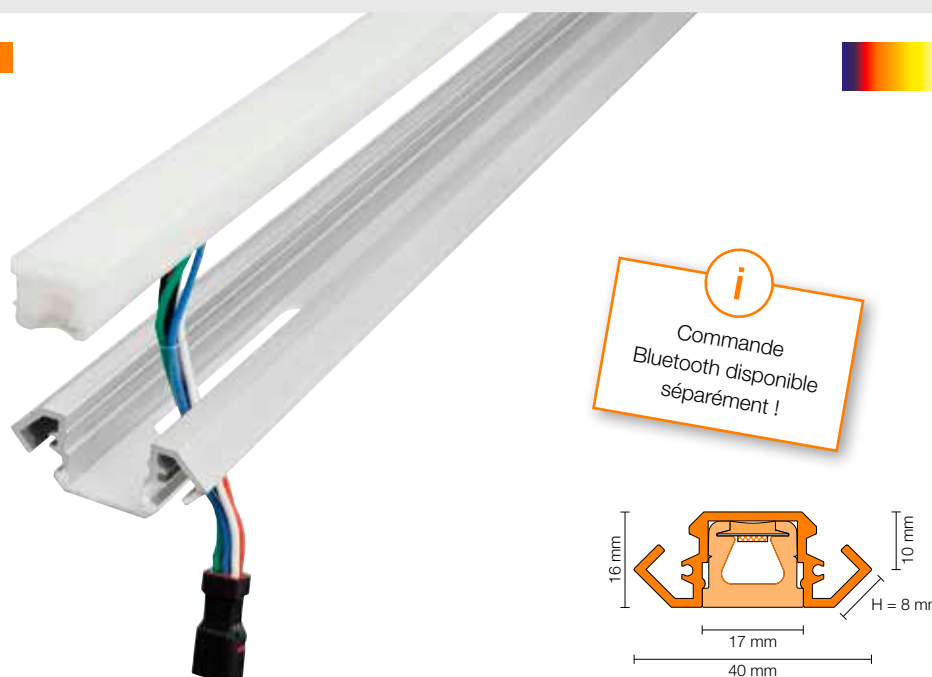

**Remarque :** Le capuchon de fermeture et la colle étanche prévus lors du raccourcissement du ruban LED sont compris dans le set.

## Caractéristiques techniques des modules LED

### LLPE 9 (RVB+B)

Dimensions LED (B x H)	17 x 14,5 mm
Puissance nominale (W/m)	15
Nombre de LED (u./m)	112
Température de couleur (Kelvin)	RVB+B (2700 K)
IRC	90

Recoupable tous les 62,5 mm

Longueur max. de modules LED du système LIPROTEC-EASY : 6 m

## Capuchon de fermeture



### Schlüter®-LIPROTEC-LLE/EK

Capuchon de fermeture  
alu. naturel anodisé mat

Art.-No.	CHF / u.	P (u.)
EK / LT LLE / AE	16,40	50



La signification des pictogrammes se trouve à la page 107.



## Module LED | trait de lumière | angle de mur aluminium

### Schlüter®-LIPROTEC-LLPE

Module LED en aluminium

Matériau	L (cm)	Type d'éclairage	Art.-No.	CHF / m	P (u.)
Aluminium	250	RVB + blanc	LL EP 4016 AE 9	<b>204,22</b>	10

### Domaines d'utilisation

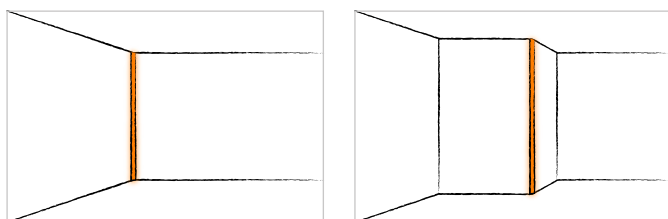



## Accessoires

L'assemblage des différents composants est largement facilité par les accessoires Plug & Play de la gamme EASY. Pour savoir comment relier les différents éléments et connaître les caractéristiques techniques du système, consultez la rubrique PLAN à partir de la page 98.

### Capuchon de fermeture du ruban LED

#### Schlüter®-LIPROTEC-PES

Des capuchons de remplacement sont disponibles dans les modules LED LIPROTEC-EASY et permettent de réaliser la protection des rubans LED après leur raccourcissement. Le set de capuchons, disponible séparément, offre une possibilité supplémentaire d'obturer les extrémités ouvertes des modules LED LIPROTEC-EASY.



#### Schlüter®-LIPROTEC-PES

Capuchon de remplacement pour protection des rubans LED LT EASY

H (mm)	Art.-No.	CHF / Set	P (set)
12	EK / LT PES 1	<b>5,92</b>	10
15	EK / LT PES 9	<b>6,62</b>	10

Le set contient deux capuchons de fermeture et de la colle d'étanchéité.

### Bloc d'alimentation

#### Schlüter®-LIPROTEC-PEKE

Les blocs d'alimentation convertissent la tension secteur existante en une tension 24 V nécessaire à nos rubans à LED ; ils s'intègrent facilement et sont disponibles en différentes puissances, de 30 à 100 W. Ils sont équipés d'un câble de raccordement à prise standard et d'un connecteur Plug & Play destiné au système Schlüter-LIPROTEC-EASY.



#### Schlüter®-LIPROTEC-PEKE

Bloc d'alimentation 24 V, CC à prise standard et connecteur

W	W max.*	Art.-No.	CHF / u.	P (u.)
30	27	LT PEKE 24V 30W	<b>95,78</b>	10
50	45	LT PEKE 24V 50W	<b>118,30</b>	10
75	67,5	LT PEKE 24V 75W	<b>154,92</b>	10
100	90	LT PEKE 24V 100W	<b>216,89</b>	10

\* Toujours prévoir une réserve de sécurité lors du choix du bloc d'alimentation (voir la charge maximale de chaque bloc d'alimentation).

#### Remarque :

Voir page 64 pour les dimensions des blocs d'alimentation.

### Câble basse tension

#### Schlüter®-LIPROTEC-PZK

Schlüter-LIPROTEC-PZK est un câble Plug & Play disponible en différentes longueurs destiné à raccorder le bloc d'alimentation ou le récepteur Bluetooth avec le module LED Plug & Play.



#### Schlüter®-LIPROTEC-PZK

Câble basse tension

L (cm)	Art.-No.	CHF / u.	P (u.)
80	LT PZK / 80	<b>23,23</b>	10
150	LT PZK / 150	<b>25,14</b>	10
300	LT PZK 3M	<b>29,58</b>	10
500	LT PZK 5M	<b>35,22</b>	10

#### Remarque :

La longueur totale de câbles ainsi assemblés ne doit pas dépasser 10 m.

## Jonction basse tension

### Schlüter®-LIPROTEC-PZV

Schlüter-LIPROTEC-PZV est une jonction Plug & Play destinée à raccorder 2 ou 4 modules LED Plug & Play supplémentaires.



### Schlüter®-LIPROTEC-PZV

Jonction basse tension

Raccordements	Art.-No.	CHF / u.	P (u.)
2	LT PZV 2	<b>28,86</b>	10
4	LT PZV 4	<b>43,68</b>	10

## Adaptateur basse tension

### Schlüter®-LIPROTEC-PZA

Schlüter-LIPROTEC-PZA est un câble adaptateur destiné à relier les composants de la gamme Schlüter-LIPROTEC-EASY, Plug & Play, à ceux de la gamme Schlüter-LIPROTEC-PRO. Ce câble adaptateur permet également d'intégrer des modules LED dans une installation électrique classique. Ce raccordement doit être effectué exclusivement par un électricien. Les différents schémas de raccordement à respecter sont disponibles page 99.



### Schlüter®-LIPROTEC-PZA

Câble adaptateur basse tension

L (cm)	Art.-No.	CHF / u.	P (u.)
100	LT PZA / 100	<b>23,38</b>	10

## Boîte d'encastrement basse tension

### Schlüter®-LIPROTEC-PZH

Schlüter-LIPROTEC-PZH est une boîte de jonction pour murs creux avec manchette d'étanchéité Schlüter-KERDI rapportée, destinée à être utilisée pour l'étanchéité en liaison avec des revêtements carrelés (par ex. dans les zones de douche). Elle offre un espace destiné à garder une réserve de câble permettant de remplacer les modules LED Plug & Play si nécessaire, et se fixe en utilisant de la colle Schlüter-KERDI-COLL.

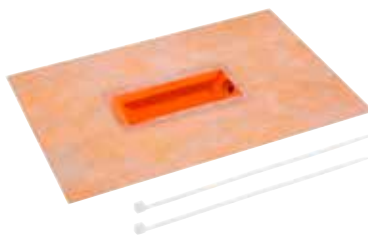

**Remarque :**  
Les serre-câbles sont inclus.

### Schlüter®-LIPROTEC-PZH

Boîte d'encastrement basse tension

B x H x T (mm)	Art.-No.	CHF / Set	P (set)
260 x 165 x 20	LT PZ HD 35	<b>30,98</b>	10

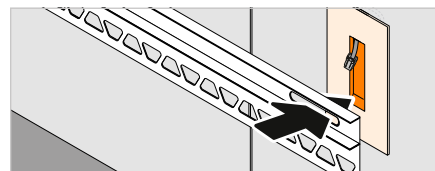

## Outil

### Schlüter®-PROCUT-PSF

Schlüter-PROCUT-PSF est une cisaille spéciale pour couper avec précision les rubans LED. Afin de conserver l'indice de protection IP lors du découpage du ruban à LED, sectionner celui-ci en angle à 45° puis coller le capuchon de fermeture à l'aide de la colle d'étanchéité fournie dans le set.



### Schlüter®-PROCUT-PSF

Pince à onglet

Art.-No.	CHF / u.	P (u.)
PSF	<b>84,51</b>	10



# PRO

Les sets Plug & Play de la gamme EASY permettent de créer facilement de nombreuses solutions d'éclairage personnalisées intégrant la céramique et la pierre naturelle. Schlüter-LIPROTEC autorise beaucoup plus ! Les pages suivantes présentent la section PRO, qui comprend des profilés, des rubans LED, des écrans de diffusion, des commandes et accessoires, pour réaliser des projets sur-mesure.

Un guide pour choisir le profilé en fonction de l'application envisagée se trouve aux pages 4 et 5.

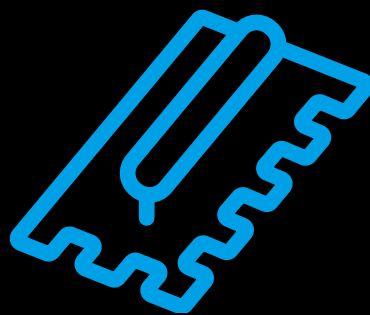

## PROFILÉS

	Page
LL – trait de lumière, couleur + blanc	22
LLE – trait de lumière, couleur + blanc   angle	26
WS – éclairage de panneau mural, couleur + blanc	30
WSK – éclairage de panneau mural, avec passe câbles, couleur + blanc	<b>SET</b> 34/58
WSQ – éclairage de panneau mural avec finition QUADDEC, couleur + blanc	38
PB – éclairage de nez de marches, blanc	<b>SET</b> 42/60
DESIGNBASE-QD – éclairage de plinthes/de bordures, blanc	46
VB – éclairage de voute, blanc	50
D – profilé-support pour miroir, blanc	<b>SET</b> 54/62

## ACCESSOIRES

Blocs d'alimentation	64
Matériel d'installation	64–66
Outil	66

## LÉGENDE

Propriétés et domaines d'application	107
--------------------------------------	-----

Les commandes d'éclairage à LED sont disponibles à la rubrique CONTROL, à partir de la page 68.



Les informations techniques et les caractéristiques se trouvent dans la rubrique PLAN, à partir de la page 78.



CONSULTEZ NOTRE SITE :  
**LIPROTEC.COM**





## Schlüter® -LIPROTEC-LL

Avec Schlüter-LIPROTEC-LL, créez votre propre ambiance lumineuse ! Grâce à sa section épurée en forme de U, Schlüter-LIPROTEC-LL convient autant à la rénovation qu'à la nouvelle construction.





La signification des pictogrammes se trouve à la page 107.

## Une vraie polyvalence !

Schlüter-LIPROTEC-LL est un profilé-support haut de gamme, en aluminium anodisé, permettant de créer des éclairages d'accentuation pour des revêtements muraux et pour des plafonds. L'éclairage est assuré par le ruban LED Schlüter-LIPROTEC-ES inséré dans le profilé en U, combiné avec le diffuseur correspondant. Les différents positionnements du profilé permettent d'obtenir des effets d'éclairage variés, de type direct ou indirect.

(Fiche produit 15.5)



## Domaines d'application :

- ✓ Traits de lumière continus
- ✓ Listels lumineux segmentés
- ✓ Éclairage de niches

- 1 Profilé Schlüter-LIPROTEC-LL
- 2 Ruban LED
- 3 Diffuseur (éclairage direct)

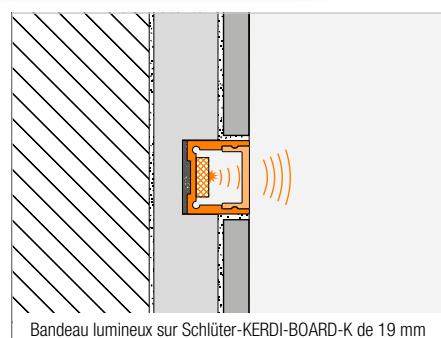
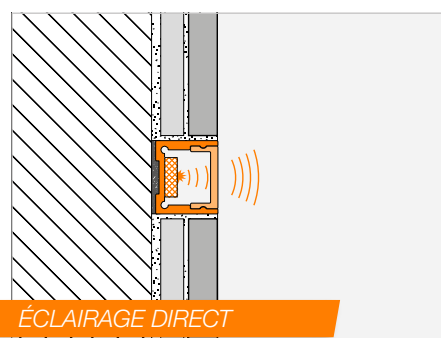

**Remarque :** Dans la douche, uniquement adapté à une installation verticale.

Si l'installation doit être horizontale, nous recommandons d'utiliser notre module LED LIPROTEC-LLPM mentionné page 12.



# Schlüter®-LIPROTEC-LL

## Profilé | trait de lumière

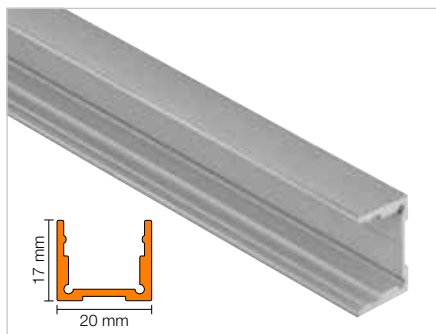

### Schlüter®-LIPROTEC-LL

Alu. naturel anodisé mat

L (m)	Art.-No.	CHF / m	KV (u.)
2,5	LT LL 2017 AE	<b>27,92</b>	60

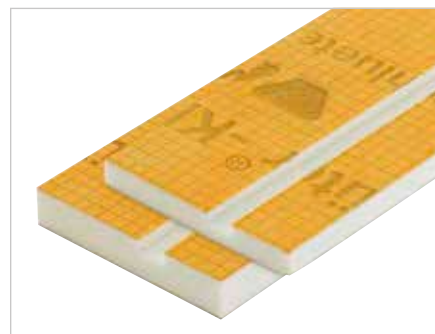

Pour faciliter le montage, nous recommandons d'utiliser le module d'installation Schlüter-KERDI-BOARD-K mentionné page 66.

## Diffuseur

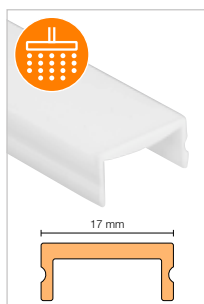

### Schlüter®-LIPROTEC-WSI

Diffuseur, éclairage direct

L (m)	Art.-No.	CHF / m	KV (u.)
2,5	LT WS I 20	<b>23,27</b>	60

## Capuchon de fermeture



### Schlüter®-LIPROTEC-WS/EK

Capuchon de fermeture  
alu. naturel anodisé mat, éclairage indirect

H (mm)	Art.-No.	CHF / u.	P (u.)
17	EK / LT WS I AE 20	<b>18,21</b>	50

## Commande | accessoires



Pour gérer au mieux votre éclairage Schlüter-LIPROTEC, retrouvez dans la rubrique CONTROL la commande qui vous convient et dans la rubrique 'Accessoires' les blocs d'alimentation et le matériel d'installation.

RVB+B VARIABLE

BLANC CHAUD

BLANC NEUTRE

Ruban LED



Schlüter®-LIPROTEC-ES

Ruban à LED, RVB+B variable, 24 V, CC

L (cm)	Art.-No.	CHF / m	P (u.)
50	LT ES 9/50	<b>136,44</b>	10
100	LT ES 9/100	<b>126,06</b>	10
150	LT ES 9/150	<b>126,06</b>	10
200	LT ES 9/200	<b>118,63</b>	10
250	LT ES 9	<b>118,63</b>	10
400	LT ES 9/400	<b>115,49</b>	10

longueur max. du système LIPROTEC : 12 m,  
longueur de liaison : 3 m

Schlüter®-LIPROTEC-ES

Ruban à LED, blanc chaud, 24 V, CC

L (cm)	Art.-No.	CHF / m	P (u.)
50	LT ES 11/50	<b>97,19</b>	10
100	LT ES 11/100	<b>85,92</b>	10
150	LT ES 11/150	<b>81,00</b>	10
200	LT ES 11/200	<b>73,93</b>	10
250	LT ES 11	<b>70,43</b>	10
400	LT ES 11/400	<b>66,19</b>	10

longueur max. du système LIPROTEC : 24 m,  
longueur de liaison : 3 m

Schlüter®-LIPROTEC-ES

Ruban à LED, blanc neutre, 24 V, CC

L (cm)	Art.-No.	CHF / m	P (u.)
50	LT ES 21/50	<b>97,19</b>	10
100	LT ES 21/100	<b>85,92</b>	10
150	LT ES 21/150	<b>81,00</b>	10
200	LT ES 21/200	<b>73,93</b>	10
250	LT ES 21	<b>70,43</b>	10
400	LT ES 21/400	<b>66,19</b>	10

longueur max. du système LIPROTEC : 24 m,  
longueur de liaison : 3 m

Caractéristiques techniques du ruban LED

LT ES 9

Dimensions (B x H)	15 x 5 mm
Puissance nominale (W/m)	15
Nombre de LED (u./m)	192 (96 RVB + 96 B)
Température de couleur (Kelvin)	RVB+B (2700 K)
IRC	85

Recoupable tous les 62,5 mm

LT ES 11

Dimensions (B x H)	12 x 5 mm
Puissance nominale (W/m)	7,5
Nombre de LED (u./m)	140
Température de couleur (Kelvin)	3400 K
IRC	92

Recoupable tous les 50 mm

LT ES 21

Dimensions (B x H)	12 x 5 mm
Puissance nominale (W/m)	7,5
Nombre de LED (u./m)	140
Température de couleur (Kelvin)	4900 K
IRC	92

Recoupable tous les 50 mm

Domaines d'utilisation

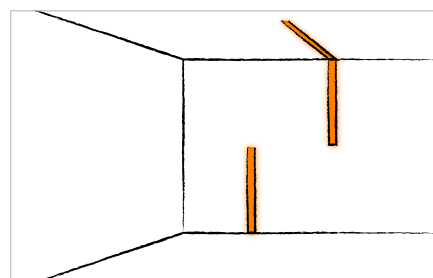
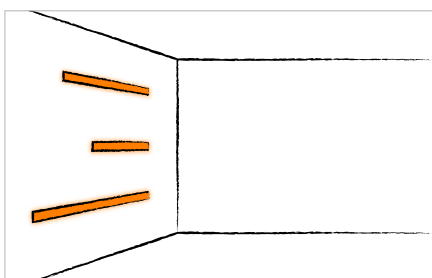
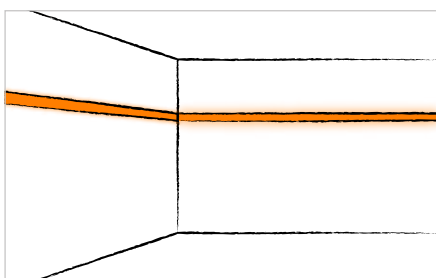



## Schlüter®-LIPROTEC-LLE

Des éclairages d'ambiance pour tout type de revêtement : Schlüter-LIPROTEC-LLE est le premier profilé lumineux de notre gamme qui est non seulement adapté pour des revêtements carrelés, mais aussi pour tout autre support approprié grâce à au système Plug & Play. Il s'utilise dans des angles rentrants et sortants, et est parfaitement adapté aux espaces de douches (posé à la verticale).







La signification des pictogrammes se trouve à la page 107.

## Créez votre ambiance

Schlüter-LIPROTEC-LLE est un profilé-support haut de gamme, en aluminium anodisé ou laqué blanc, destiné à recevoir différents rubans LED Schlüter-LIPROTEC-ES. Ce profilé permet de créer des effets lumineux dans les angles de murs. Il peut être mis en œuvre en angle sortant ou rentrant, à l'horizontale ou à la verticale. Des pièces de finition adaptées assurent la continuité de la pose dans les angles. Le profilé se fixe sur tout support adéquat grâce à un système de clips, il peut également être collé au mortier-colle. Il suffit ensuite de coller le ruban LED LIPROTEC-ES choisi dans le profilé, puis de mettre en place le diffuseur approprié.

(Fiche produit 15.7)

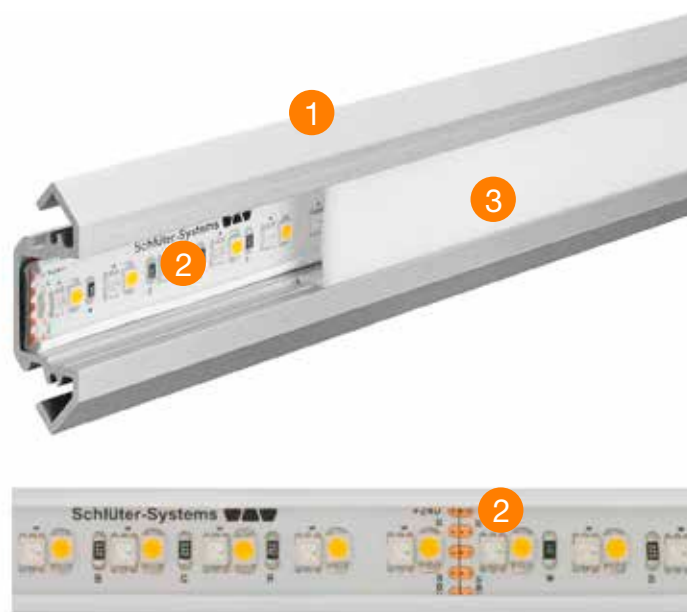

- 1 Profilé Schlüter-LIPROTEC-LLE
- 2 Ruban LED
- 3 Diffuseur (éclairage direct)

## Domaines d'application :

- ✓ Trait de lumière dans la douche (pose verticale)
- ✓ Trait de lumière longeant le plafond
- ✓ Listel en angle de mur

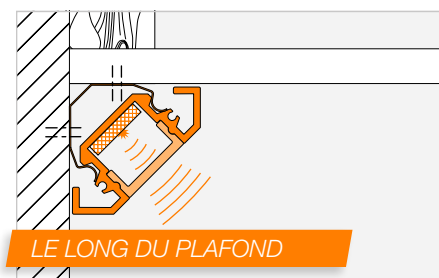
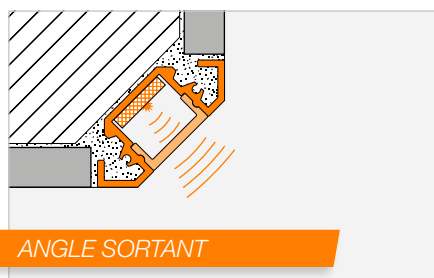
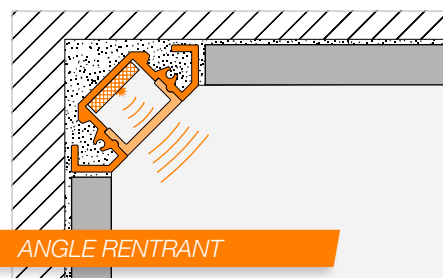

**Remarque :** Dans la douche, uniquement adapté à une installation verticale.

Si l'installation doit être horizontale, nous recommandons d'utiliser notre module LED LIPROTEC-LLPM mentionné page 12.



# Schlüter®-LIPROTEC-LLE

## Profilé | trait de lumière | angle

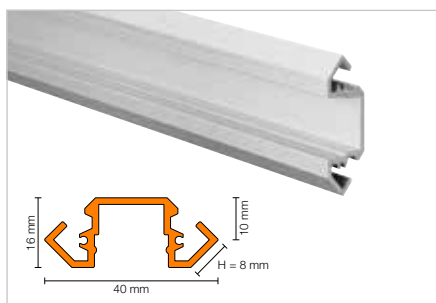

### Schlüter®-LIPROTEC-LLE

Alu. naturel anodisé mat

H (mm)	L = 2,50 m Art.-No.	CHF / m	KV (u.)
8	LT LLE 4016 AE	33,52	60

### Schlüter®-LIPROTEC-LLE-AC

Alu. coloré blanc satiné

H (mm)	L = 2,50 m Art.-No.	CHF / m	KV (u.)
8	LT LLE 4016 MBW	35,66	60

## Diffuseur | aide au montage

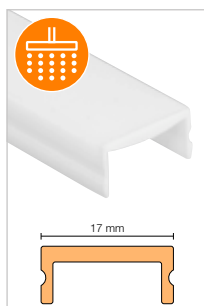

### Schlüter®-LIPROTEC-WSI

Diffuseur, éclairage direct

L (m)	Art.-No.	CHF / m	KV (u.)
2,5	LT WS I 20	23,27	60



### Schlüter®-LIPROTEC-LLE/MK

Agrafe de montage

Art.-No.	CHF / Set	P (set)
LT LLE MK	5,63	50

#### Remarque :

Agrafe de montage avec vis de fixation. Il est recommandé d'utiliser une agrafe tous les 50 cm.

## Angle | capuchon de fermeture



### Schlüter®-LIPROTEC-LLE/E

Angle sortant 90° imitation ABS

Art.-No.	CHF / u.	P (u.)
E / LT LLE / AE	7,33	50

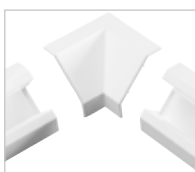

### Schlüter®-LIPROTEC-LLE/I

Angle rentrant 90° imitation ABS

Art.-No.	CHF / u.	P (u.)
I / LT LLE / AE	7,33	50

#### Remarque :

Les angles sortants et rentrants sont uniquement prévus pour une mise en œuvre horizontale le long d'un mur. Le profilé ne peut pas être intégré dans le revêtement carrelé.

### Schlüter®-LIPROTEC-LLE-AC/E

Angle sortant 90° ABS

Art.-No.	CHF / u.	P (u.)
E / LT LLE / MBW	7,33	50

### Schlüter®-LIPROTEC-LLE-AC/I

Angle rentrant 90° ABS

Art.-No.	CHF / u.	P (u.)
I / LT LLE / MBW	7,33	50

### Schlüter®-LIPROTEC-LLE/EK

Capuchon de fermeture alu. naturel anodisé mat

Art.-No.	CHF / u.	P (u.)
EK / LT LLE / AE	16,40	50



### Schlüter®-LIPROTEC-LLE-AC/EK

Capuchon de fermeture alu. coloré blanc satiné

Art.-No.	CHF / u.	P (u.)
EK / LT LLE / MBW	18,18	50

## Commande | accessoires



Pour gérer au mieux votre éclairage Schlüter-LIPROTEC, retrouvez dans la rubrique CONTROL la commande qui vous convient et dans la rubrique 'Accessoires' les blocs d'alimentation et le matériel d'installation.

**RVB+B VARIABLE**

**BLANC CHAUD**

**BLANC NEUTRE**

Ruban LED



**Schlüter®-LIPROTEC-ES**

Ruban à LED, RVB+B variable, 24 V, CC

L (cm)	Art.-No.	CHF / m	P (u.)
50	LT ES 9/50	<b>136,44</b>	10
100	LT ES 9/100	<b>126,06</b>	10
150	LT ES 9/150	<b>126,06</b>	10
200	LT ES 9/200	<b>118,63</b>	10
250	LT ES 9	<b>118,63</b>	10
400	LT ES 9/400	<b>115,49</b>	10

longueur max. du système LIPROTEC : 12 m,  
longueur de liaison : 3 m

**Schlüter®-LIPROTEC-ES**

Ruban à LED, blanc chaud, 24 V, CC

L (cm)	Art.-No.	CHF / m	P (u.)
50	LT ES 11/50	<b>97,19</b>	10
100	LT ES 11/100	<b>85,92</b>	10
150	LT ES 11/150	<b>81,00</b>	10
200	LT ES 11/200	<b>73,93</b>	10
250	LT ES 11	<b>70,43</b>	10
400	LT ES 11/400	<b>66,19</b>	10

longueur max. du système LIPROTEC : 24 m,  
longueur de liaison : 3 m

**Schlüter®-LIPROTEC-ES**

Ruban à LED, blanc neutre, 24 V, CC

L (cm)	Art.-No.	CHF / m	P (u.)
50	LT ES 21/50	<b>97,19</b>	10
100	LT ES 21/100	<b>85,92</b>	10
150	LT ES 21/150	<b>81,00</b>	10
200	LT ES 21/200	<b>73,93</b>	10
250	LT ES 21	<b>70,43</b>	10
400	LT ES 21/400	<b>66,19</b>	10

longueur max. du système LIPROTEC : 24 m,  
longueur de liaison : 3 m

Caractéristiques techniques du ruban LED

**LT ES 9**

Dimensions (B x H)	15 x 5 mm
Puissance nominale (W/m)	15
Nombre de LED (u./m)	192 (96 RVB + 96 B)
Température de couleur (Kelvin)	RVB+B (2700 K)
IRC	85

Recoupable tous les 62,5 mm

**LT ES 11**

Dimensions (B x H)	12 x 5 mm
Puissance nominale (W/m)	7,5
Nombre de LED (u./m)	140
Température de couleur (Kelvin)	3400 K
IRC	92

Recoupable tous les 50 mm

**LT ES 21**

Dimensions (B x H)	12 x 5 mm
Puissance nominale (W/m)	7,5
Nombre de LED (u./m)	140
Température de couleur (Kelvin)	4900 K
IRC	92

Recoupable tous les 50 mm

Domaines d'utilisation

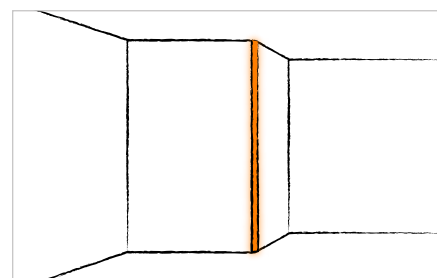
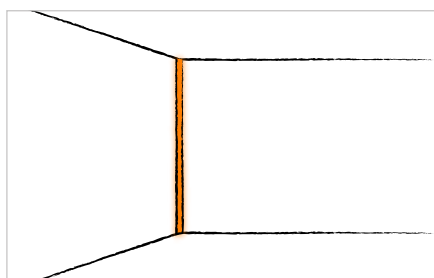
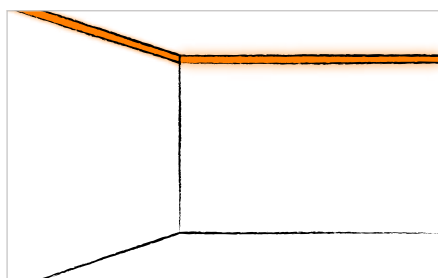



## Schlüter®-LIPROTEC-WS

Les profilés Schlüter-LIPROTEC-WS offrent la possibilité de mettre en valeur des panneaux muraux, des éléments de construction par des effets lumineux directs ou indirects. Ils peuvent être combinés au choix avec les diffuseurs pour un éclairage direct ou indirect et ils se marient parfaitement avec le carrelage ou la pierre naturelle.





La signification des pictogrammes se trouve à la page 107.

## Jouez avec la lumière

Schlüter-LIPROTEC-WS est un profilé-support haut de gamme, en aluminium anodisé, adapté à l'éclairage de panneaux muraux en saillie grâce aux différents rubans LED Schlüter-LIPROTEC-ES compatibles. Deux diffuseurs servent à créer divers effets lumineux. Ainsi, vous réalisez au choix un éclairage en retrait, indirect ou direct pour des éléments muraux en saillie. Le profilé est conçu de façon à permettre le remplacement des diffuseurs et des rubans LED même après le montage.

(Fiche produit 15.2)

## Domaines d'application :

- ✓ Éléments
- ✓ Panneaux muraux
- ✓ Éléments muraux en saillie
- ✓ Éclairage en corniche
- ✓ Bandeaux lumineux

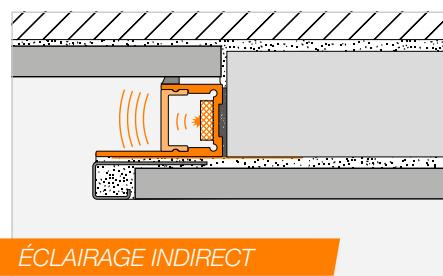

ÉCLAIRAGE INDIRECT

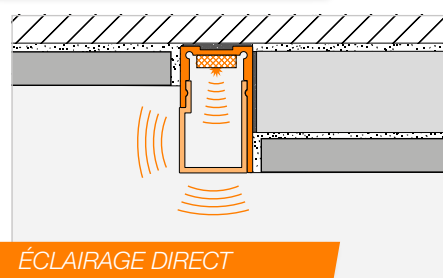

ÉCLAIRAGE DIRECT



- 1 Profilé Schlüter-LIPROTEC-WS
- 2 Ruban LED
- 3 Diffuseur (éclairage indirect)
- 4 Diffuseur (éclairage direct)

**Remarque :** Dans la douche, le diffuseur pour éclairage indirect sera mis œuvre uniquement en vertical. Le diffuseur pour éclairage direct, quant à lui, est adapté uniquement au montage dans des zones non soumises à l'action de l'humidité.





# Schlüter®-LIPROTEC-WS

## Profilé | panneau mural

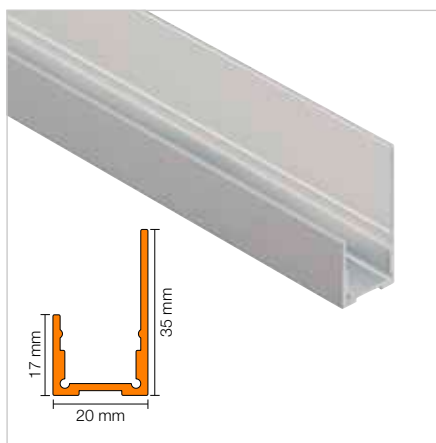

### Schlüter®-LIPROTEC-WS

Alu. naturel anodisé mat

L (m)	Art.-No.	CHF / m	KV (u.)
1	LT WS 20 AE/100	<b>29,86</b>	60
1,5	LT WS 20 AE/150	<b>29,86</b>	60
2,5	LT WS 20 AE	<b>29,86</b>	60



Le ruban adhésif autocollant Schlüter-DESIGNBASE-HVL 38/20M est posé pour améliorer l'adhérence entre la surface lisse de l'aluminium et le carrelage (voir page 66).

## Diffuseur

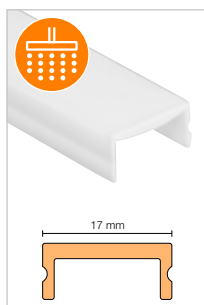

### Schlüter®-LIPROTEC-WSI

Diffuseur, éclairage indirect

L (m)	Art.-No.	CHF / m	KV (u.)
1	LT WS I 20/100	<b>23,27</b>	60
1,5	LT WS I 20/150	<b>23,27</b>	60
2,5	LT WS I 20	<b>23,27</b>	60

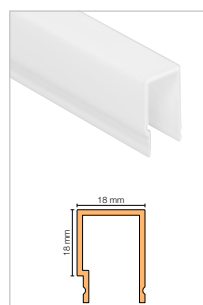

### Schlüter®-LIPROTEC-WSD

Diffuseur, éclairage direct

L (m)	Art.-No.	CHF / m	KV (u.)
1	LT WS D 20/100	<b>26,92</b>	60
1,5	LT WS D 20/150	<b>26,92</b>	60
2,5	LT WS D 20	<b>26,92</b>	60

## Capuchon de fermeture



### Schlüter®-LIPROTEC-WS/EK

Capuchon de fermeture  
alu. naturel anodisé mat, éclairage indirect

H (mm)	Art.-No.	CHF / u.	P (u.)
17	EK / LT WS I AE 20	<b>18,21</b>	50



### Schlüter®-LIPROTEC-WS/EK

Capuchon de fermeture  
alu. naturel anodisé mat, éclairage direct

H (mm)	Art.-No.	CHF / u.	P (u.)
35	EK / LT WS D AE 20	<b>19,54</b>	50

## Commande | accessoires



Pour gérer au mieux votre éclairage Schlüter-LIPROTEC, retrouvez dans la rubrique CONTROL la commande qui vous convient et dans la rubrique 'Accessoires' les blocs d'alimentation et le matériel d'installation.

RVB+B VARIABLE

BLANC CHAUD

BLANC NEUTRE

Ruban LED



Schlüter®-LIPROTEC-ES

Ruban à LED, RVB+B variable, 24 V, CC

L (cm)	Art.-No.	CHF / m	P (u.)
50	LT ES 9/50	<b>136,44</b>	10
100	LT ES 9/100	<b>126,06</b>	10
150	LT ES 9/150	<b>126,06</b>	10
200	LT ES 9/200	<b>118,63</b>	10
250	LT ES 9	<b>118,63</b>	10
400	LT ES 9/400	<b>115,49</b>	10

longueur max. du système LIPROTEC : 12 m,  
longueur de liaison : 3 m

Schlüter®-LIPROTEC-ES

Ruban à LED, blanc chaud, 24 V, CC

L (cm)	Art.-No.	CHF / m	P (u.)
50	LT ES 11/50	<b>97,19</b>	10
100	LT ES 11/100	<b>85,92</b>	10
150	LT ES 11/150	<b>81,00</b>	10
200	LT ES 11/200	<b>73,93</b>	10
250	LT ES 11	<b>70,43</b>	10
400	LT ES 11/400	<b>66,19</b>	10

longueur max. du système LIPROTEC : 24 m,  
longueur de liaison : 3 m

Schlüter®-LIPROTEC-ES

Ruban à LED, blanc neutre, 24 V, CC

L (cm)	Art.-No.	CHF / m	P (u.)
50	LT ES 21/50	<b>97,19</b>	10
100	LT ES 21/100	<b>85,92</b>	10
150	LT ES 21/150	<b>81,00</b>	10
200	LT ES 21/200	<b>73,93</b>	10
250	LT ES 21	<b>70,43</b>	10
400	LT ES 21/400	<b>66,19</b>	10

longueur max. du système LIPROTEC : 24 m,  
longueur de liaison : 3 m

Caractéristiques techniques du ruban LED

LT ES 9

Dimensions (B x H)	15 x 5 mm
Puissance nominale (W/m)	15
Nombre de LED (u./m)	192 (96 RVB + 96 B)
Température de couleur (Kelvin)	RVB+B (2700 K)
IRC	85

Recoupable tous les 62,5 mm

LT ES 11

Dimensions (B x H)	12 x 5 mm
Puissance nominale (W/m)	7,5
Nombre de LED (u./m)	140
Température de couleur (Kelvin)	3400 K
IRC	92

Recoupable tous les 50 mm

LT ES 21

Dimensions (B x H)	12 x 5 mm
Puissance nominale (W/m)	7,5
Nombre de LED (u./m)	140
Température de couleur (Kelvin)	4900 K
IRC	92

Recoupable tous les 50 mm

Domaines d'utilisation

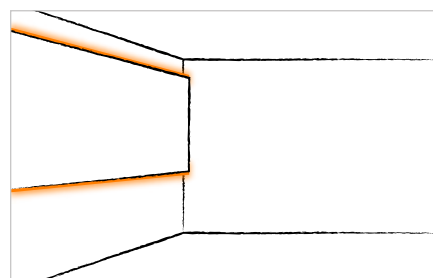
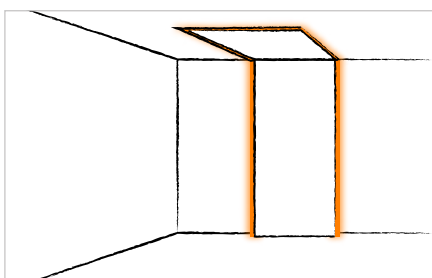
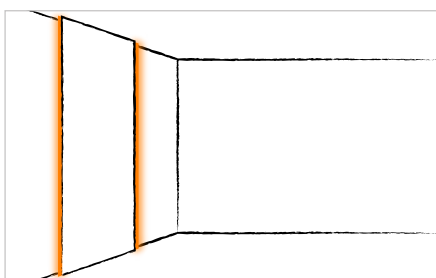



## Schlüter®-LIPROTEC-WSK

Un éclairage conçu jusqu'au moindre détail : une gaine pour câbles intégrée, une ailette de fixation pour les panneaux éprouvés KERDI-BOARD de cote système 19 mm, des diffuseurs pour éclairage direct ou indirect, au choix – nous avons inclus dans LIPROTEC-WSK certaines fonctions qui facilitent le travail de nos clients. Et offrons ainsi au donneur d'ordre une expérience lumineuse personnalisée qui éclaire son quotidien.





La signification des pictogrammes se trouve à la page 107.

## Créez des contrastes !

Schlüter-LIPROTEC-WSK est un profilé-support haut de gamme, en aluminium anodisé, adapté à l'éclairage de panneaux muraux en saillie grâce aux différents rubans LED Schlüter-LIPROTEC-ES. Deux diffuseurs servent à créer divers effets lumineux. Ainsi, vous réalisez au choix un éclairage en retrait, indirect ou affleurant pour des éléments muraux en saillie. Une gaine intégrée permet le passage des câbles, et une ailette de fixation pour les panneaux Schlüter-KERDI-BOARD de 19 mm d'épaisseur facilite la mise en œuvre.

(Fiche produit 15.2)



## Domaines d'application :

- ✓ Éléments
- ✓ Panneaux muraux
- ✓ Éléments muraux en saillie
- ✓ Éclairage en corniche
- ✓ Bandeaux lumineux

- 1 Profilé Schlüter-LIPROTEC-WSK
- 2 Ruban LED
- 3 Diffuseur (éclairage indirect)

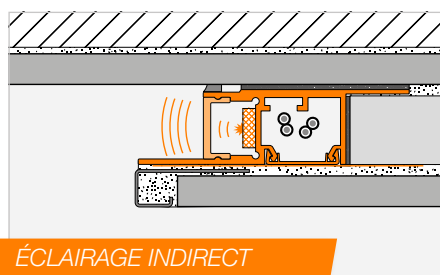

ÉCLAIRAGE INDIRECT

**Remarque :** Dans la douche, le diffuseur pour éclairage indirect sera mis œuvre uniquement en vertical. Le diffuseur pour éclairage direct, quant à lui, est adapté uniquement au montage dans des zones non soumises à l'action de l'humidité.



# Schlüter®-LIPROTEC-WSK

## Profilé | panneau mural avec canal de câbles

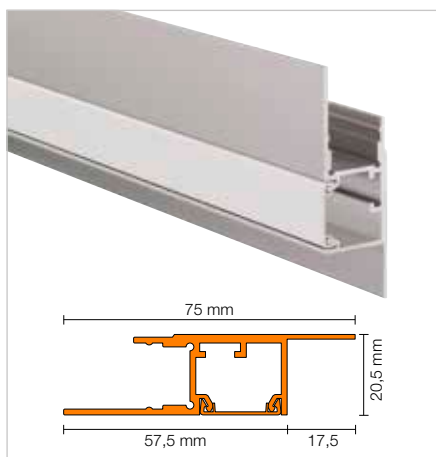

### Schlüter®-LIPROTEC-WSK

Alu. naturel anodisé mat

L (m)	Art.-No.	CHF / m	KV (u.)
2,5	WS 20 K1 AAE	<b>47,93</b>	60



Le ruban adhésif autocollant Schlüter-DESIGNBASE-HVL 38/20M est posé pour améliorer l'adhérence entre la surface lisse de l'aluminium et le carrelage (voir page 66).

## Diffuseur

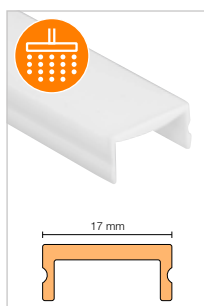

### Schlüter®-LIPROTEC-WSI

Diffuseur, éclairage indirect

L (m)	Art.-No.	CHF / m	KV (u.)
2,5	LT WS I 20	<b>23,27</b>	60

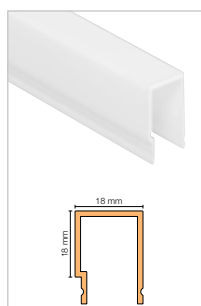

### Schlüter®-LIPROTEC-WSD

Diffuseur, éclairage direct

L (m)	Art.-No.	CHF / m	KV (u.)
2,5	LT WS D 20	<b>26,92</b>	60

## Capuchon de fermeture



### Schlüter®-LIPROTEC-WS/EK

Capuchon de fermeture  
alu. naturel anodisé mat, éclairage indirect

H (mm)	Art.-No.	CHF / u.	P (u.)
17	EK / LT WS I AE 20	<b>18,21</b>	50



### Schlüter®-LIPROTEC-WS/EK

Capuchon de fermeture  
alu. naturel anodisé mat, éclairage direct

H (mm)	Art.-No.	CHF / u.	P (u.)
35	EK / LT WS D AE 20	<b>19,54</b>	50

## Commande | accessoires



Pour gérer au mieux votre éclairage Schlüter-LIPROTEC, retrouvez dans la rubrique CONTROL la commande qui vous convient et dans la rubrique 'Accessoires' les blocs d'alimentation et le matériel d'installation.



RVB+B VARIABLE

BLANC CHAUD

BLANC NEUTRE

Ruban LED



Schlüter®-LIPROTEC-ES

Ruban à LED, RVB+B variable, 24 V, CC

L (cm)	Art.-No.	CHF / m	P (u.)
50	LT ES 9/50	<b>136,44</b>	10
100	LT ES 9/100	<b>126,06</b>	10
150	LT ES 9/150	<b>126,06</b>	10
200	LT ES 9/200	<b>118,63</b>	10
250	LT ES 9	<b>118,63</b>	10
400	LT ES 9/400	<b>115,49</b>	10

longueur max. du système LIPROTEC : 12 m,  
longueur de liaison : 3 m

Schlüter®-LIPROTEC-ES

Ruban à LED, blanc chaud, 24 V, CC

L (cm)	Art.-No.	CHF / m	P (u.)
50	LT ES 11/50	<b>97,19</b>	10
100	LT ES 11/100	<b>85,92</b>	10
150	LT ES 11/150	<b>81,00</b>	10
200	LT ES 11/200	<b>73,93</b>	10
250	LT ES 11	<b>70,43</b>	10
400	LT ES 11/400	<b>66,19</b>	10

longueur max. du système LIPROTEC : 24 m,  
longueur de liaison : 3 m

Schlüter®-LIPROTEC-ES

Ruban à LED, blanc neutre, 24 V, CC

L (cm)	Art.-No.	CHF / m	P (u.)
50	LT ES 21/50	<b>97,19</b>	10
100	LT ES 21/100	<b>85,92</b>	10
150	LT ES 21/150	<b>81,00</b>	10
200	LT ES 21/200	<b>73,93</b>	10
250	LT ES 21	<b>70,43</b>	10
400	LT ES 21/400	<b>66,19</b>	10

longueur max. du système LIPROTEC : 24 m,  
longueur de liaison : 3 m

Caractéristiques techniques du ruban LED

LT ES 9

Dimensions (B x H)	15 x 5 mm
Puissance nominale (W/m)	15
Nombre de LED (u./m)	192 (96 RVB + 96 B)
Température de couleur (Kelvin)	RVB+B (2700 K)
IRC	85

Recoupable tous les 62,5 mm

LT ES 11

Dimensions (B x H)	12 x 5 mm
Puissance nominale (W/m)	7,5
Nombre de LED (u./m)	140
Température de couleur (Kelvin)	3400 K
IRC	92

Recoupable tous les 50 mm

LT ES 21

Dimensions (B x H)	12 x 5 mm
Puissance nominale (W/m)	7,5
Nombre de LED (u./m)	140
Température de couleur (Kelvin)	4900 K
IRC	92

Recoupable tous les 50 mm

Domaines d'utilisation

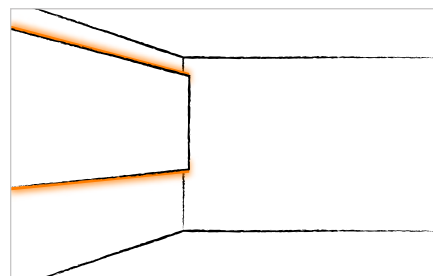
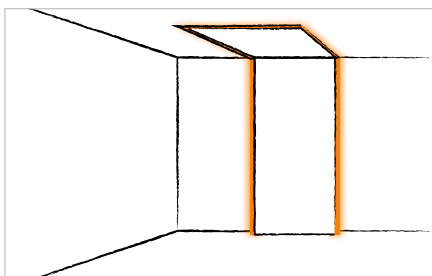
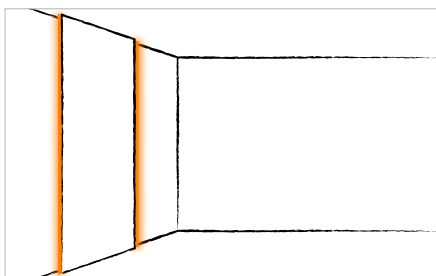



## Schlüter®-LIPROTEC-WSQ

Schlüter-LIPROTEC-WSQ allie lumière et design, et offre un éclairage agréable dans les salles de bains, pour les installations en applique ou de panneaux muraux, avec un profilé de finition élégant de la gamme QUADEC. Différents diffuseurs pour lumière directe ou indirecte permettent de concevoir un éclairage personnalisé avec LIPROTEC-WSQ.





La signification des pictogrammes se trouve à la page 107.

## Jouez avec la lumière

Schlüter-LIPROTEC-WSQ est un profilé-support haut de gamme, en aluminium anodisé, adapté à l'éclairage de panneaux muraux en saillie grâce aux différents rubans LED Schlüter-LIPROTEC-ES. Deux diffuseurs servent à créer divers effets lumineux. Ainsi, vous réalisez au choix un éclairage en retrait, indirect ou direct pour des éléments muraux en saillie. LIPROTEC-WSQ est doté d'un profilé de finition Schlüter-QUADEC au design intemporel. Le profilé est conçu de façon à permettre le remplacement des diffuseurs et des rubans LED même après le montage.

(Fiche produit 15.2)

## Domaines d'application :

- ✓ Éléments
- ✓ Panneaux muraux
- ✓ Éléments muraux en saillie
- ✓ Éclairage en corniche
- ✓ Bandeaux lumineux

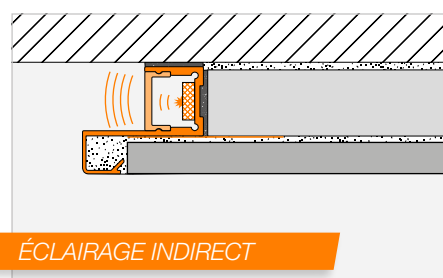

ÉCLAIRAGE INDIRECT

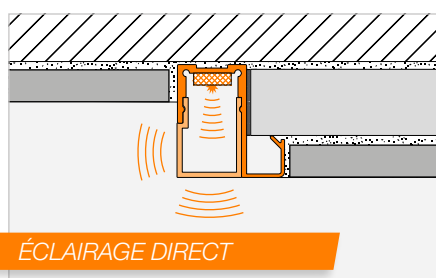

ÉCLAIRAGE DIRECT

- 1 Profilé Schlüter-LIPROTEC-WSQ
- 2 Ruban LED
- 3 Diffuseur (éclairage indirect)
- 4 Diffuseur (éclairage direct)

**Remarque :** Dans la douche, le diffuseur pour éclairage indirect sera mis œuvre uniquement en vertical. Le diffuseur pour éclairage direct, quant à lui, est adapté uniquement au montage dans des zones non soumises à l'action de l'humidité.



# Schlüter®-LIPROTEC-WSQ

## Profilé | panneau mural avec finition QUADEC

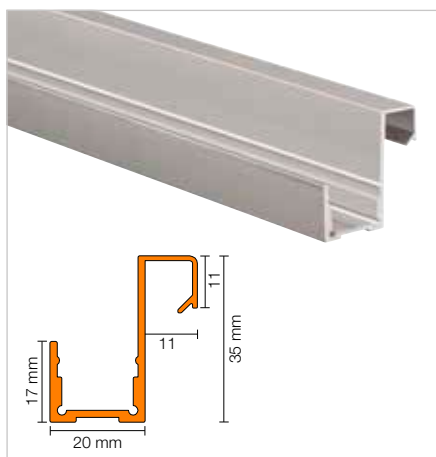

### Schlüter®-LIPROTEC-WSQ

Alu. naturel anodisé mat, H = 11 mm

L (m)	Art.-No.	CHF / m	KV (u.)
2,5	WS 20Q 110 AE	<b>40,71</b>	60



Le ruban adhésif autocollant Schlüter-DESIGNBASE-HVL 38/20M est posé pour améliorer l'adhérence entre la surface lisse de l'aluminium et le carrelage (voir page 66).

## Diffuseur

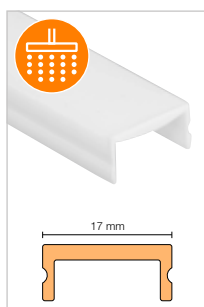

### Schlüter®-LIPROTEC-WSI

Diffuseur, éclairage indirect

L (m)	Art.-No.	CHF / m	KV (u.)
2,5	LT WS I 20	<b>23,27</b>	60

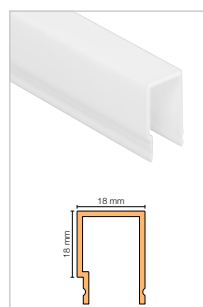

### Schlüter®-LIPROTEC-WSD

Diffuseur, éclairage direct

L (m)	Art.-No.	CHF / m	KV (u.)
2,5	LT WS D 20	<b>26,92</b>	60

## Capuchon de fermeture



### Schlüter®-LIPROTEC-WS/EK

Capuchon de fermeture  
alu. naturel anodisé mat, éclairage indirect

H (mm)	Art.-No.	CHF / u.	P (u.)
17	EK / LT WS I AE 20	<b>18,21</b>	50



### Schlüter®-LIPROTEC-WS/EK

Capuchon de fermeture  
alu. naturel anodisé mat, éclairage direct

H (mm)	Art.-No.	CHF / u.	P (u.)
35	EK / LT WS D AE 20	<b>19,54</b>	50

## Commande | accessoires



Pour gérer au mieux votre éclairage Schlüter-LIPROTEC, retrouvez dans la rubrique CONTROL la commande qui vous convient et dans la rubrique 'Accessoires' les blocs d'alimentation et le matériel d'installation.

RVB+B VARIABLE

BLANC CHAUD

BLANC NEUTRE

Ruban LED



Schlüter®-LIPROTEC-ES

Ruban à LED, RVB+B variable, 24 V, CC

L (cm)	Art.-No.	CHF / m	P (u.)
50	LT ES 9/50	<b>136,44</b>	10
100	LT ES 9/100	<b>126,06</b>	10
150	LT ES 9/150	<b>126,06</b>	10
200	LT ES 9/200	<b>118,63</b>	10
250	LT ES 9	<b>118,63</b>	10
400	LT ES 9/400	<b>115,49</b>	10

longueur max. du système LIPROTEC : 12 m,  
longueur de liaison : 3 m

Schlüter®-LIPROTEC-ES

Ruban à LED, blanc chaud, 24 V, CC

L (cm)	Art.-No.	CHF / m	P (u.)
50	LT ES 11/50	<b>97,19</b>	10
100	LT ES 11/100	<b>85,92</b>	10
150	LT ES 11/150	<b>81,00</b>	10
200	LT ES 11/200	<b>73,93</b>	10
250	LT ES 11	<b>70,43</b>	10
400	LT ES 11/400	<b>66,19</b>	10

longueur max. du système LIPROTEC : 24 m,  
longueur de liaison : 3 m

Schlüter®-LIPROTEC-ES

Ruban à LED, blanc neutre, 24 V, CC

L (cm)	Art.-No.	CHF / m	P (u.)
50	LT ES 21/50	<b>97,19</b>	10
100	LT ES 21/100	<b>85,92</b>	10
150	LT ES 21/150	<b>81,00</b>	10
200	LT ES 21/200	<b>73,93</b>	10
250	LT ES 21	<b>70,43</b>	10
400	LT ES 21/400	<b>66,19</b>	10

longueur max. du système LIPROTEC : 24 m,  
longueur de liaison : 3 m

Caractéristiques techniques du ruban LED

LT ES 9

Dimensions (B x H)	15 x 5 mm
Puissance nominale (W/m)	15
Nombre de LED (u./m)	192 (96 RVB + 96 B)
Température de couleur (Kelvin)	RVB+B (2700 K)
IRC	85

Recoupable tous les 62,5 mm

LT ES 11

Dimensions (B x H)	12 x 5 mm
Puissance nominale (W/m)	7,5
Nombre de LED (u./m)	140
Température de couleur (Kelvin)	3400 K
IRC	92

Recoupable tous les 50 mm

LT ES 21

Dimensions (B x H)	12 x 5 mm
Puissance nominale (W/m)	7,5
Nombre de LED (u./m)	140
Température de couleur (Kelvin)	4900 K
IRC	92

Recoupable tous les 50 mm

Domaines d'utilisation

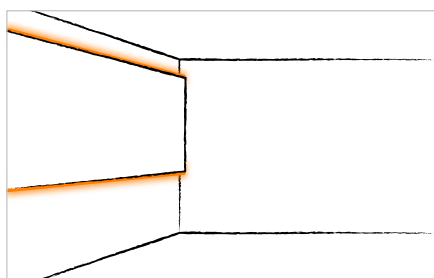
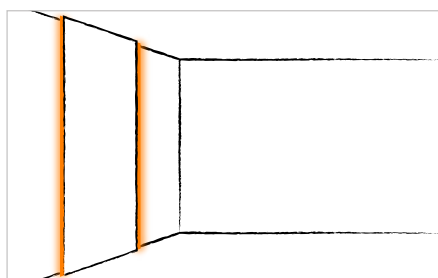





## Schlüter®-LIPROTEC-PB

Schlüter-LIPROTEC-PB est LA solution d'éclairage des marches. Pour mettre en valeur les marches d'un hall ou souligner celles d'un espace d'accueil par exemple, les solutions de Schlüter-Systems sont multiples. Pour des nez de marches, combinez LIPROTEC-PB aux profilés Schlüter-TREP. Pour de grands escaliers, nous recommandons nos sets, présentés à la page 60.





La signification des pictogrammes se trouve à la page 107.

## Guidez vos pas !

Schlüter-LIPROTEC-PB est un profilé en aluminium anodisé pour les bords d'estrades, à surface visible de 25 mm de large. Il est prévu pour recevoir les rubans LED Schlüter-LIPROTEC-ES et, combiné avec les profilés pour nez de marches Schlüter, il permet de réaliser un éclairage de bord d'estrade élégant. Deux diffuseurs servent à créer divers effets lumineux. Le profilé-support peut recevoir un éclairage indirect, ou indirect+direct assuré par un bandeau lumineux de 3 mm de large. LIPROTEC-PB permet également de réaliser un éclairage direct ou indirect de rebords de plans de travail ou de plans vasques. Le profilé est conçu de façon à permettre le remplacement des diffuseurs et des rubans LED même après le montage.

(Fiche produit 15.4)



## Domaines d'application :

✓ Marches

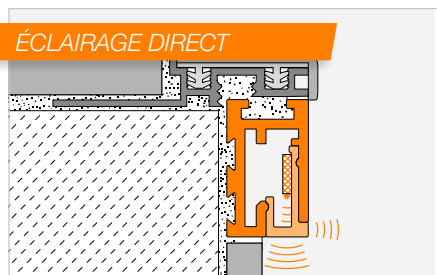
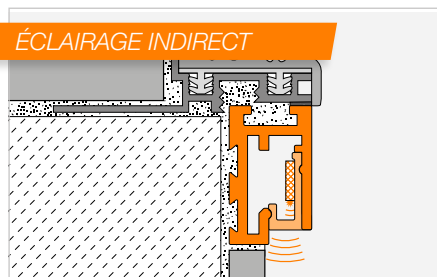

- 1 Profilé Schlüter-LIPROTEC-PB
- 2 Ruban LED
- 3 Diffuseur (éclairage indirect)
- 4 Diffuseur (éclairage direct)



# Schlüter®-LIPROTEC-PB

## Profilé | nez de marche

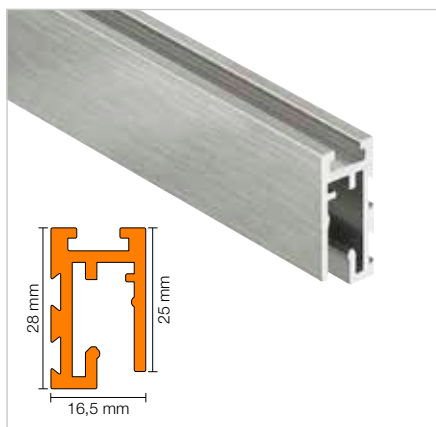

### Schlüter®-LIPROTEC-PB

Alu. naturel anodisé mat

L (m)	Art.-No.	CHF / m	KV (u.)
1	LT PB 25 AE/100	<b>34,12</b>	60
1,5	LT PB 25 AE/150	<b>34,12</b>	60
2,5	LT PB 25 AE	<b>34,12</b>	60

### Schlüter®-LIPROTEC-PB-AEEB

Alu. finition acier inox. anodisé brossé

L (m)	Art.-No.	CHF / m	KV (u.)
1	LT PB 25 AEEB/100	<b>40,21</b>	60
1,5	LT PB 25 AEEB/150	<b>40,21</b>	60
2,5	LT PB 25 AEEB	<b>40,21</b>	60

## Diffuseur

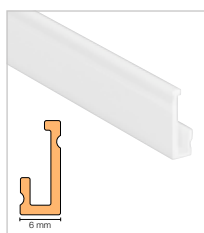

### Schlüter®-LIPROTEC-VBI

Diffuseur, éclairage indirect

L (m)	Art.-No.	CHF / m	KV (u.)
1	LT VB I/100	<b>22,89</b>	60
1,5	LT VB I/150	<b>22,89</b>	60
2,5	LT VB I	<b>22,89</b>	60

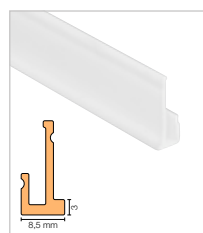

### Schlüter®-LIPROTEC-PBD

Diffuseur, éclairage indirect + direct

L (m)	Art.-No.	CHF / m	KV (u.)
1	LT PB D/100	<b>23,04</b>	60
1,5	LT PB D/150	<b>23,04</b>	60
2,5	LT PB D	<b>23,04</b>	60

## Capuchon de fermeture



### Schlüter®-LIPROTEC-PB/EK

Capuchon de fermeture  
alu. naturel anodisé mat

Art.-No.	CHF / u.	P (u.)
EK / LT PB AE	<b>5,80</b>	50



### Schlüter®-LIPROTEC-PB-AEEB/EK

Capuchon de fermeture  
alu. finition acier inox. anodisé brossé

Art.-No.	CHF / u.	P (u.)
EK / LT PB AEEB	<b>6,84</b>	50

**Remarque :** Vous trouverez les raccords d'angle adaptés à la page 56.

## Commande | accessoires



Pour gérer au mieux votre éclairage Schlüter-LIPROTEC, retrouvez dans la rubrique CONTROL la commande qui vous convient et dans la rubrique 'Accessoires' les blocs d'alimentation et le matériel d'installation.

BLANC CHAUD

BLANC NEUTRE

Ruban LED



Schlüter®-LIPROTEC-ES

Ruban à LED, blanc chaud, 24 V, CC

L (cm)	Art.-No.	CHF / m	P (u.)
50	LT ES 51/50	<b>98,58</b>	10
100	LT ES 51/100	<b>87,32</b>	10
150	LT ES 51/150	<b>78,86</b>	10
200	LT ES 51/200	<b>74,65</b>	10
250	LT ES 51	<b>71,83</b>	10
400	LT ES 51/400	<b>66,19</b>	10

longueur max. du système LIPROTEC : 24 m,  
longueur de liaison : 3 m

Schlüter®-LIPROTEC-ES

Ruban à LED, blanc neutre, 24 V, CC

L (cm)	Art.-No.	CHF / m	P (u.)
50	LT ES 61/50	<b>98,58</b>	10
100	LT ES 61/100	<b>87,32</b>	10
150	LT ES 61/150	<b>78,86</b>	10
200	LT ES 61/200	<b>74,65</b>	10
250	LT ES 61	<b>71,83</b>	10
400	LT ES 61/400	<b>66,19</b>	10

longueur max. du système LIPROTEC : 24 m,  
longueur de liaison : 3 m

Caractéristiques techniques du ruban LED

LT ES 5 1

Dimensions (B x H)	8 x 2,5 mm
Puissance nominale (W/m)	7,5
Nombre de LED (u./m)	140
Température de couleur (Kelvin)	3200 K
IRC	92

Recoupable tous les 50 mm

LT ES 6 1

Dimensions (B x H)	8 x 2,5 mm
Puissance nominale (W/m)	7,5
Nombre de LED (u./m)	140
Température de couleur (Kelvin)	4900 K
IRC	92

Recoupable tous les 50 mm

Domaines d'utilisation

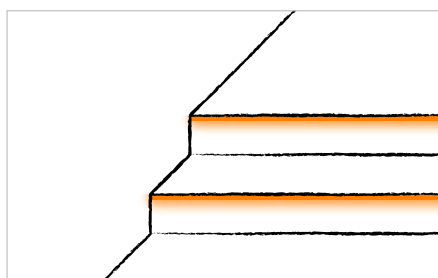





## Schlüter®-DESIGNBASE-QD

Le design intemporel QUADEC combiné à la technologie LED : avec Schlüter-DESIGNBASE-QD, la réalisation de plinthes et de bordures lumineuses est un jeu d'enfant ! Les plans de travail ou les supports muraux réalisés avec les panneaux d'agencement Schlüter-KERDI-BOARD peuvent être éclairés en un rien de temps.







La signification des pictogrammes se trouve à la page 107.

## Un jeu d'enfant !

Schlüter-DESIGNBASE-QD est un profilé haut de gamme, en aluminium anodisé, destiné à de multiples applications. En tant que profilé de plinthe ou de bordure dans des surfaces murales, il peut recevoir les rubans LED Schlüter-LIPROTEC-ES. Un diffuseur de 39 mm de haut assure un éclairage direct entre les surfaces visibles du profilé (larges de 10 mm environ). Le volume disponible du profilé peut aussi accueillir d'autres matériaux décoratifs de type carreaux ou éléments en bois. Le profilé est conçu de façon à permettre le remplacement des diffuseurs et des rubans LED même après le montage.

(Fiche produit 16.1)

## Domaines d'application :

- ✓ Plinthes
- ✓ Listels lumineux segmentés

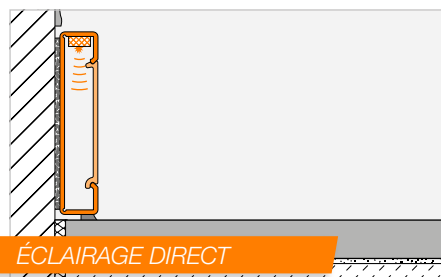

- 1 Profilé AE
- 2 Profilé AEEB
- 3 Ruban LED
- 4 Diffuseur (éclairage direct)

**Remarque :** Dans la douche, uniquement adapté à une installation verticale.

Si l'installation doit être horizontale, nous recommandons d'utiliser notre module LED LIPROTEC-LLPM mentionné page 12.



# Schlüter®-DESIGNBASE-QD

## Profilé | plinthe/bordure

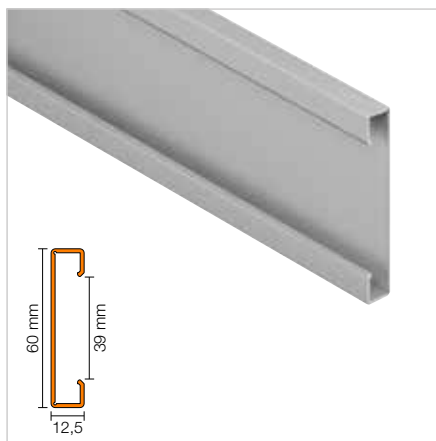

### Schlüter®-DESIGNBASE-QD

Alu. naturel anodisé mat

L (m)	Art.-No.	CHF / m	KV (u.)
2,5	DB Q1 AE	<b>39,07</b>	60

### Schlüter®-DESIGNBASE-QD-AEEB

Alu. finition acier inox. anodisé brossé

L (m)	Art.-No.	CHF / m	KV (u.)
2,5	DB Q1 AEEB	<b>47,24</b>	60

**i**

Le ruban adhésif autocollant Schlüter-DESIGNBASE-HVL 38/20M est posé pour améliorer l'adhérence entre la surface lisse de l'aluminium et le carrelage (voir page 66).

## Diffuseur

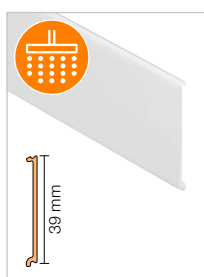

### Schlüter®-DESIGNBASE-QDD

Diffuseur

H (mm)	L = 2,50 m Art.-No.	CHF / m	KV (u.)
39	LT FSS 39	<b>24,05</b>	60

**i**

Schlüter-LIPROTEC-RKB est une bande autocollante réfléchissante qui se place au-dessus d'orifices ou de câbles présents dans le profilé-support afin de ne pas altérer l'effet lumineux (voir la page 66).

## Capuchon de fermeture



### Schlüter®-DESIGNBASE-QD/E

Angle sortant  
alu. naturel anodisé mat

Art.-No.	CHF / u.	P (u.)
EV / DB Q1 AE	<b>34,47</b>	50



### Schlüter®-DESIGNBASE-QD-AEEB/E

Angle sortant  
alu. finition acier inox. anodisé brossé

Art.-No.	CHF / u.	P (u.)
EV / DB Q1 AEEB	<b>41,62</b>	50

## Commande | accessoires



Pour gérer au mieux votre éclairage Schlüter-LIPROTEC, retrouvez dans la rubrique CONTROL la commande qui vous convient et dans la rubrique 'Accessoires' les blocs d'alimentation et le matériel d'installation.

BLANC CHAUD

BLANC NEUTRE

Ruban LED



Schlüter®-LIPROTEC-ES

Ruban à LED, blanc chaud, 24 V, CC

L (cm)	Art.-No.	CHF / m	P (u.)
50	LT ES 31/50	<b>97,19</b>	10
100	LT ES 31/100	<b>85,92</b>	10
150	LT ES 31/150	<b>81,00</b>	10
200	LT ES 31/200	<b>73,93</b>	10
250	LT ES 31	<b>70,43</b>	10
400	LT ES 31/400	<b>66,19</b>	10

longueur max. du système LIPROTEC : 24 m,  
longueur de liaison : 3 m

Schlüter®-LIPROTEC-ES

Ruban à LED, blanc neutre, 24 V, CC

L (cm)	Art.-No.	CHF / m	P (u.)
50	LT ES 41/50	<b>97,19</b>	10
100	LT ES 41/100	<b>85,92</b>	10
150	LT ES 41/150	<b>81,00</b>	10
200	LT ES 41/200	<b>73,93</b>	10
250	LT ES 41	<b>70,43</b>	10
400	LT ES 41/400	<b>66,19</b>	10

longueur max. du système LIPROTEC : 24 m,  
longueur de liaison : 3 m

Caractéristiques techniques du ruban LED

LT ES 3 1

Dimensions (B x H)	7 x 5 mm
Puissance nominale (W/m)	7,5
Nombre de LED (u./m)	140
Température de couleur (Kelvin)	3400 K
IRC	92

Recoupable tous les 50 mm

LT ES 4 1

Dimensions (B x H)	7 x 5 mm
Puissance nominale (W/m)	7,5
Nombre de LED (u./m)	140
Température de couleur (Kelvin)	4900 K
IRC	92

Recoupable tous les 50 mm

Domaines d'utilisation

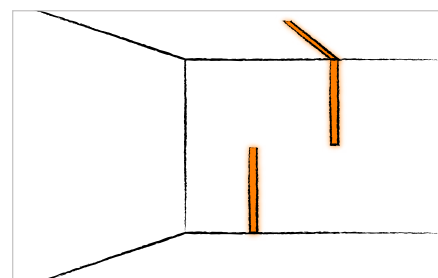
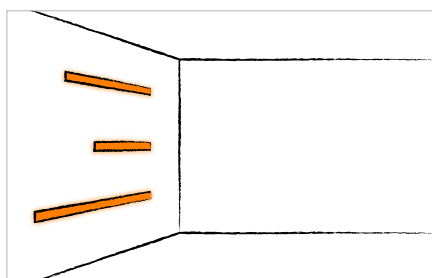
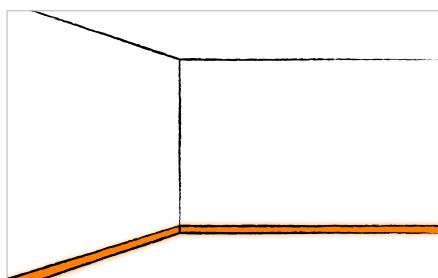



## Schlüter®-LIPROTEC-VB

Schlüter-LIPROTEC-VB n'est pas seulement un profilé de finition élégant pour carrelage, il vous permet également de mettre en valeur votre intérieur grâce à la lumière. Par exemple par un éclairage indirect du plafond ou comme bandeau lumineux filant le long des plinthes. Le profilé est disponible en quatre hauteurs différentes. Avec une épaisseur de seulement 3,5 mm, les rubans LED à éclairage latéral spécialement développés pour Schlüter-Systems permettent de souligner discrètement des éléments décoratifs.





La signification des pictogrammes se trouve à la page 107.

## Quand la lumière jaillit des carreaux !

Schlüter-LIPROTEC-VB est un profilé de finition de carrelage destiné aux revêtements muraux, dont la surface visible est large de 25 mm. Il est prévu pour recevoir les rubans LED Schlüter-LIPROTEC-ES et permet, en liaison avec deux variantes de diffuseurs, de générer différents effets lumineux. Il est configurable soit pour un rayonnement lumineux indirect, du bord du profilé via les matériaux adjacents jusqu'au plafond, soit pour un éclairage des plinthes. D'autre part, il peut réaliser un bandeau lumineux large de 3 mm à rayonnement direct. Le profilé est conçu de façon à permettre le remplacement des diffuseurs et des rubans LED même après le montage. (Fiche produit 15.1)

### Domaines d'application :

- ✓ Revêtements muraux
- ✓ Plinthes

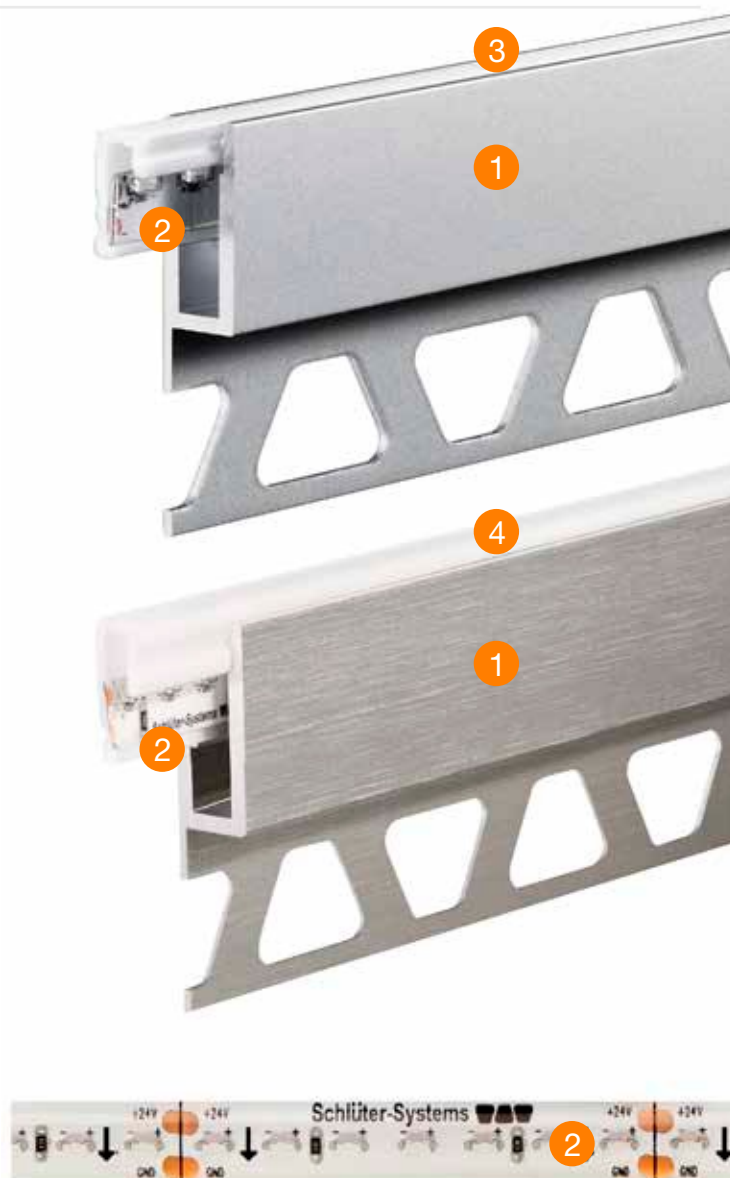
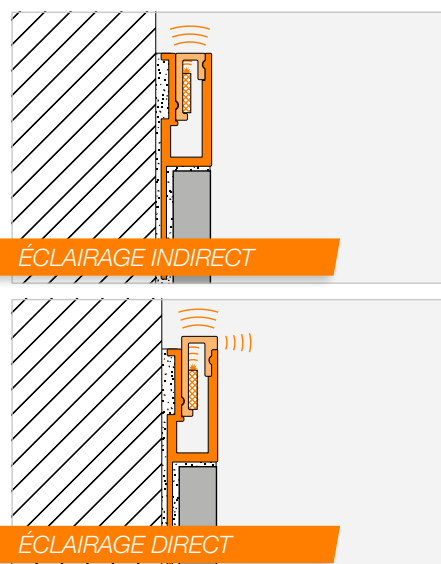

- 1 Profilé Schlüter-LIPROTEC-VB
- 2 Ruban LED
- 3 Diffuseur (éclairage indirect)
- 4 Diffuseur (éclairage direct)





# Schlüter®-LIPROTEC-VB

## Profilé | éclairage de corniche

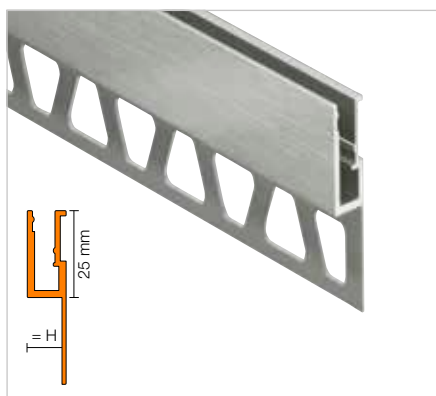

### Schlüter®-LIPROTEC-VB

Alu. naturel anodisé mat

H (mm)	L = 2,50 m Art.-No.	CHF / m	KV (u.)
8	LT VB 80 AE	<b>29,86</b>	60
10	LT VB 100 AE	<b>30,94</b>	60
11	LT VB 110 AE	<b>31,79</b>	60
12,5	LT VB 125 AE	<b>32,97</b>	60

### Schlüter®-LIPROTEC-VB-AEEB

Alu. finition acier inox. anodisé brossé

H (mm)	L = 2,50 m Art.-No.	CHF / m	KV (u.)
8	LT VB 80 AEEB	<b>35,66</b>	60
10	LT VB 100 AEEB	<b>36,79</b>	60
11	LT VB 110 AEEB	<b>37,77</b>	60
12,5	LT VB 125 AEEB	<b>39,44</b>	60

## Diffuseur

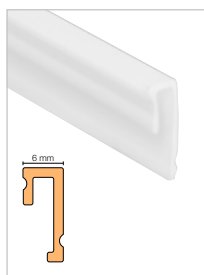

### Schlüter®-LIPROTEC-VBI

Diffuseur, éclairage indirect

L (m)	Art.-No.	CHF / m	KV (u.)
2,5	LT VB I	<b>22,89</b>	60

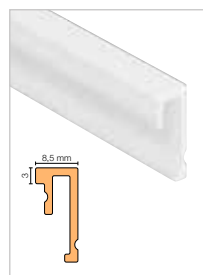

### Schlüter®-LIPROTEC-VBD

Diffuseur, éclairage direct

L (m)	Art.-No.	CHF / m	KV (u.)
2,5	LT VB D	<b>22,89</b>	60

**Remarque :** L'alimentation par câble des rubans LED à diffusion latérale est toujours assurée uniquement par la droite. La lumière est alors diffusée vers le haut.

## Commande | accessoires



Pour gérer au mieux votre éclairage Schlüter-LIPROTEC, retrouvez dans la rubrique CONTROL la commande qui vous convient et dans la rubrique 'Accessoires' les blocs d'alimentation et le matériel d'installation.

BLANC CHAUD

BLANC NEUTRE

Ruban LED



Schlüter®-LIPROTEC-ES

Ruban à LED, blanc chaud, 24 V, CC

L (cm)	Art.-No.	CHF / m	P (u.)
50	LT ES 51/50	<b>98,58</b>	10
100	LT ES 51/100	<b>87,32</b>	10
150	LT ES 51/150	<b>78,86</b>	10
200	LT ES 51/200	<b>74,65</b>	10
250	LT ES 51	<b>71,83</b>	10
400	LT ES 51/400	<b>66,19</b>	10

longueur max. du système LIPROTEC : 24 m,  
longueur de liaison : 3 m

Schlüter®-LIPROTEC-ES

Ruban à LED, blanc neutre, 24 V, CC

L (cm)	Art.-No.	CHF / m	P (u.)
50	LT ES 61/50	<b>98,58</b>	10
100	LT ES 61/100	<b>87,32</b>	10
150	LT ES 61/150	<b>78,86</b>	10
200	LT ES 61/200	<b>74,65</b>	10
250	LT ES 61	<b>71,83</b>	10
400	LT ES 61/400	<b>66,19</b>	10

longueur max. du système LIPROTEC : 24 m,  
longueur de liaison : 3 m

Caractéristiques techniques du ruban LED

LT ES 5 1

Dimensions (B x H)	8 x 2,5 mm
Puissance nominale (W/m)	7,5
Nombre de LED (u./m)	140
Température de couleur (Kelvin)	3200 K
IRC	92

Recoupable tous les 50 mm

LT ES 6 1

Dimensions (B x H)	8 x 2,5 mm
Puissance nominale (W/m)	7,5
Nombre de LED (u./m)	140
Température de couleur (Kelvin)	4900 K
IRC	92

Recoupable tous les 50 mm

Domaines d'utilisation

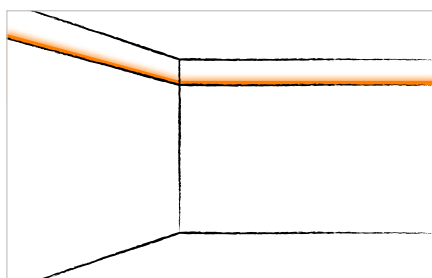
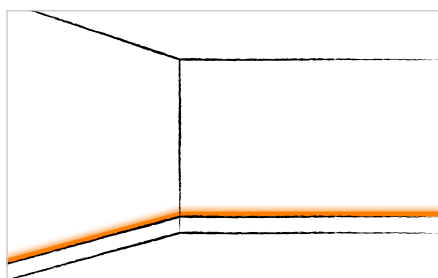



## Schlüter®-LIPROTEC-D

Ajoutez un cadre particulier à vos éléments d'agencement muraux, avec Schlüter-LIPROTEC-D. Vous souhaitez mettre en valeur des bordures, des tableaux ou des miroirs ? Vous préférez la discrétion d'un joint creux ? Vous voulez apporter des touches contrastées avec un éclairage indirect ? Vous disposez, avec LIPROTEC-D, d'une solution aussi flexible et unique que vous. Vous souhaitez vous simplifier la vie au maximum : nous avons composé un set pour cadre de format 118,5 x 93,5 cm parfaitement adapté, coupé en biseau et complété par un bloc d'alimentation, des rubans LED et du matériel de montage. Il ne vous reste plus qu'à trouver le miroir ou l'élément décoratif approprié.





La signification des pictogrammes se trouve à la page 107.

## Sublimez vos espaces intérieurs !

Schlüter-LIPROTEC-D est un profilé en aluminium anodisé avec une surface visible de 6 mm de large pour la réalisation de décors muraux. Il peut être utilisé pour accueillir différents éléments décoratifs, de type verre ou miroir, dans le prolongement de revêtements céramique. LIPROTEC-D peut recevoir les rubans à LED Schlüter-LIPROTEC-ES pour créer des effets lumineux indirects autour de l'objet décoratif. Le profilé est conçu de façon à permettre le remplacement des rubans LED même après le montage.

(Fiche produit 15.3)

## Domaines d'application :

- ✓ Miroir
- ✓ Panneaux décoratifs

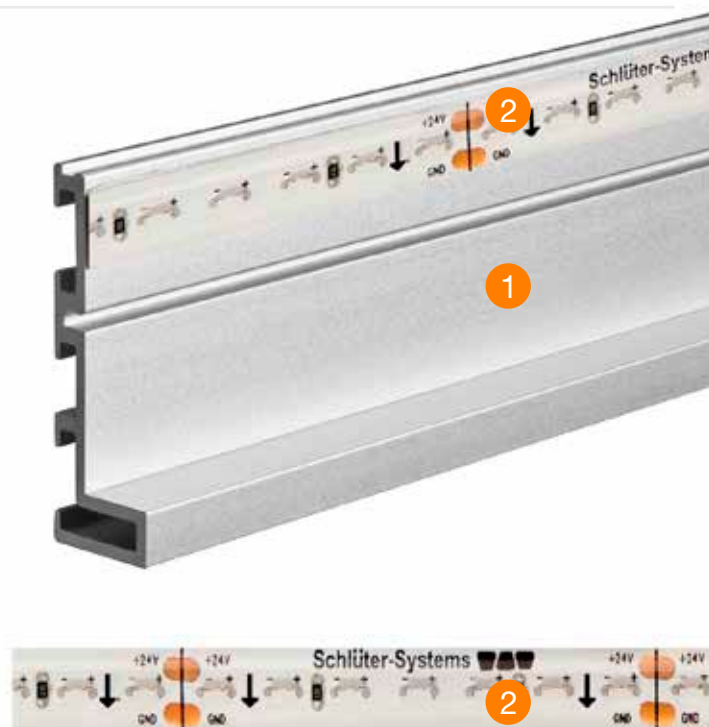
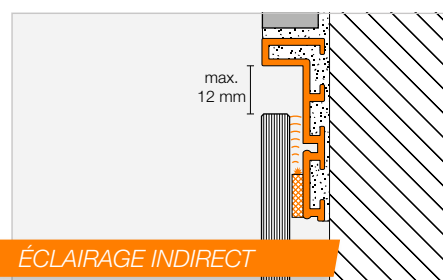

- 1 Profilé Schlüter-LIPROTEC-D
- 2 Ruban LED



# Schlüter®-LIPROTEC-D

Profilé | profilé-support pour miroir et panneau décoratif

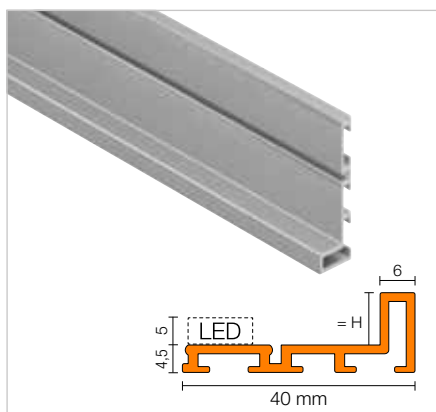

## Schlüter®-LIPROTEC-D

Alu. naturel anodisé mat

H (mm)	L = 2,50 m Art.-No.	CHF / m	KV (u.)
4,5	LT D 45 AE	<b>32,49</b>	60
7,5	LT D 75 AE	<b>32,80</b>	60
9	LT D 90 AE	<b>35,58</b>	60
16,5	LT D 165 AE	<b>36,67</b>	60



### Choix de la hauteur du profilé :

La hauteur à envisager pour le ruban LED LT ES 51 ou LT ES 61 est de 5 mm.

Le profilé LTD 45 AE de 4,5 mm de hauteur est recommandé pour accueillir les éléments décoratifs non éclairés.

## Raccords d'angles



## Schlüter®-LIPROTEC-D/V

Jeu de raccords d'angle, 4 pièces

Art.-No.	CHF / Set	P (set)
V 90 / LT 10/4	<b>15,74</b>	50



Chaque angle de cadre exige 2 raccords d'angle.

## Commande | accessoires



Pour gérer au mieux votre éclairage Schlüter-LIPROTEC, retrouvez dans la rubrique CONTROL la commande qui vous convient et dans la rubrique 'Accessoires' les blocs d'alimentation et le matériel d'installation.



BLANC CHAUD

BLANC NEUTRE

Ruban LED



Schlüter®-LIPROTEC-ES

Ruban à LED, blanc chaud, 24 V, CC

L (cm)	Art.-No.	CHF / m	P (u.)
50	LT ES 51/50	<b>98,58</b>	10
100	LT ES 51/100	<b>87,32</b>	10
150	LT ES 51/150	<b>78,86</b>	10
200	LT ES 51/200	<b>74,65</b>	10
250	LT ES 51	<b>71,83</b>	10
400	LT ES 51/400	<b>66,19</b>	10

longueur max. du système LIPROTEC : 24 m,  
longueur de liaison : 3 m

Schlüter®-LIPROTEC-ES

Ruban à LED, blanc neutre, 24 V, CC

L (cm)	Art.-No.	CHF / m	P (u.)
50	LT ES 61/50	<b>98,58</b>	10
100	LT ES 61/100	<b>87,32</b>	10
150	LT ES 61/150	<b>78,86</b>	10
200	LT ES 61/200	<b>74,65</b>	10
250	LT ES 61	<b>71,83</b>	10
400	LT ES 61/400	<b>66,19</b>	10

longueur max. du système LIPROTEC : 24 m,  
longueur de liaison : 3 m

Caractéristiques techniques du ruban LED

LT ES 5 1

Dimensions (B x H)	8 x 2,5 mm
Puissance nominale (W/m)	7,5
Nombre de LED (u./m)	140
Température de couleur (Kelvin)	3200 K
IRC	92

Recoupable tous les 50 mm

LT ES 6 1

Dimensions (B x H)	8 x 2,5 mm
Puissance nominale (W/m)	7,5
Nombre de LED (u./m)	140
Température de couleur (Kelvin)	4900 K
IRC	92

Recoupable tous les 50 mm

Domaines d'utilisation

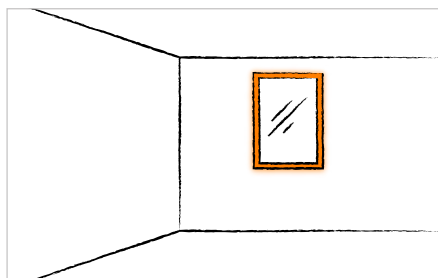



## Sets pour panneaux muraux (WSK)



Affirmez-vous le plus simplement possible, en utilisant les sets pour panneaux muraux à lumière RVB+B. Il vous suffit de choisir entre un panneau mural large (128,5 cm) ou étroit (70 cm) et de commander le set de profilés adapté. Notre technologie RVB+B laisse libre cours à votre créativité : plus de 16 millions de couleurs vous permettent de devenir le concepteur de votre lumière. Les températures de couleurs de lumière blanche de 2500 K – 6500 K vous permettent de retrouver des nuances de lumière identiques à celle de votre plafonnier. Tellement pratique : la commande via Bluetooth. L'application correspondante de Schlüter-Systems est disponible gratuitement dans l'App Store ou auprès de Google Play.



Schlüter-LIPROTEC-WSK 700



Schlüter-LIPROTEC-WSK 1285

## RVB+B VARIABLE

## Set de profilés

**Schlüter®-LIPROTEC-WSK 2500**

Set de profilés pour panneau mural à éclairage indirect

L (m)	Art.-No.	CHF / Set	P (set)
2,5	WS 20 K1 S2 AE	<b>345,15</b>	10

## Set d'accessoires

**Schlüter®-LIPROTEC-WSK 700**

Set d'accessoires avec rubans LED, RVB+B

Art.-No.	CHF / Set	P (set)
WS 20 ZS2 LT ES9	<b>1057,11</b>	10

**Schlüter®-LIPROTEC-WSK 1285**

Set d'accessoires avec rubans LED, RVB+B

Art.-No.	CHF / Set	P (set)
WS 20 ZS3 LT ES9	<b>1202,92</b>	10

## Contenu

**WSK 2500**

- 2 profilés Schlüter-LIPROTEC-WSK, longueur : 250 cm, préfaçonnés pour la pose des câbles et avec goulotte de câblage avec couvercle, diffuseur Schlüter-LIPROTEC-WSI

**WSK 700**

- 2 rubans LED Schlüter-LIPROTEC-ES, longueur : 250 cm, couleur de lumière : RVB+B
- 1 set Schlüter-KERDI-BOARD, 19 mm, pour format final : 250 cm x 70 cm, préconfectionné, et rainure destinée au passage de câbles
- 1 goulotte avec socle et couvercle
- 1 ruban autocollant Schlüter-DESIGNBASE-HVL, largeur : 7,5 cm, longueur : 800 cm
- 1 Schlüter-KERDI-FIX, 290 ml gris
- 1 bloc d'alimentation 24 V, 100 W, tension d'entrée 230 V, CA
- 1 set de raccordement Schlüter-LIPROTEC-ZS 5A
- 1 gaine, 200 cm, diamètre de 20 mm
- 1 manuel d'installation/de montage

**WSK 1285**

- 2 rubans LED Schlüter-LIPROTEC-ES, longueur : 250 cm, couleur de lumière : RVB+B
- 1 set Schlüter-KERDI-BOARD, 19 mm, pour format final : 250 cm x 128,5 cm, préconfectionné, et rainure destinée au passage de câbles
- 2 goulottes avec socle et couvercle
- 1 ruban autocollant Schlüter-DESIGNBASE-HVL, largeur : 7,5 cm, longueur : 800 cm
- 1 Schlüter-KERDI-FIX, 290 ml gris
- 1 bloc d'alimentation 24 V, 100 W, tension d'entrée 230 V, CA
- 1 set de raccordement Schlüter-LIPROTEC-ZS 5A
- 1 gaine, 200 cm, diamètre de 20 mm
- 1 manuel d'installation/de montage

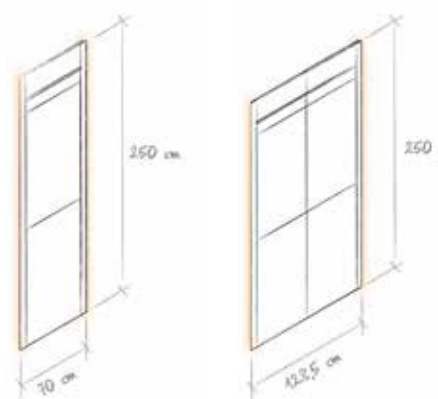

WSK 700

WSK 1285

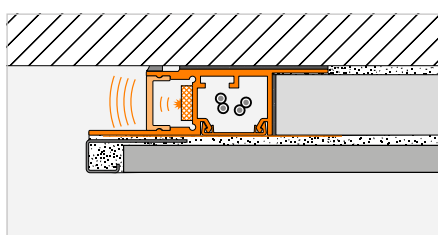
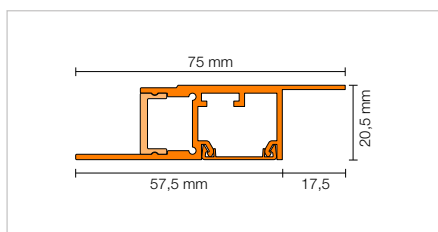

i

Pour adapter au mieux votre éclairage Schlüter-LIPROTEC, vous trouverez dans la rubrique CONTROL les commandes adaptées.



## Sets pour escaliers (PB)



Les sets pour escaliers Schlüter-LIPROTEC-PB éclairent le centre de la marche, exactement là où c'est nécessaire. Les sets PB 15 pour 15 marches disposent de modules LED de 60 cm de large prémontés au centre et assurent, grâce à leurs disques diffuseurs, une émission de lumière indirecte associée à une ligne lumineuse discrète. Les profilés-supports et les écrans de diffusion, d'une longueur de 100 cm et 150 cm peuvent être raccourcis individuellement, si nécessaire. Les modules LED sont de couleur blanc neutre 4500 K. Le câblage s'effectue via un simple système de connecteurs. Un câble de raccordement d'une longueur de 500 cm ainsi qu'un bloc d'alimentation sont compris dans le set. Si besoin, vous pouvez très facilement étendre ce set pour escalier jusqu'à 18 marches, avec un seul câble d'alimentation. Utilisez pour cela les sets Schlüter-LIPROTEC-PB 1 (une marche).



Schlüter-LIPROTEC-PB 15



Schlüter-LIPROTEC-PB 1



## BLANC NEUTRE

## Avantages

- ✓ Livrés préassemblés
- ✓ Câblage complet et bloc d'alimentation fournis
- ✓ Pose facile du set dans le mortier-colle

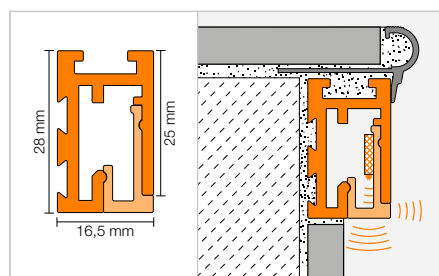

**Remarque :** Uniquement pour l'intérieur !  
Ce set est conçu pour des escaliers à volée droite.  
Les profilés pour nez de marches se commandent séparément en fonction du revêtement !

## Set



## Schlüter®-LIPROTEC-PB 15

Set pour escalier  
alu. naturel anodisé mat

Art.-No.	CHF / Set	P (set)
PB 15 S1 AE/100	2645,60	10
PB 15 S1 AE/150	2875,66	10

## Schlüter®-LIPROTEC-PB 1

Set pour une marche d'escalier  
alu. naturel anodisé mat

Art.-No.	CHF / Set	P (set)
PB S1 AE/100	207,82	10
PB S1 AE/150	223,15	10

## Schlüter®-LIPROTEC-PB 15

Set pour escalier  
alu. anodisé, finition acier inox. brossé

Art.-No.	CHF / Set	P (set)
PB 15 S1 AEEB/100	2761,24	10
PB 15 S1 AEEB/150	3053,87	10

## Schlüter®-LIPROTEC-PB 1

Set pour une marche d'escalier  
alu. anodisé, finition acier inox. brossé

Art.-No.	CHF / Set	P (set)
PB S1 AEEB/100	217,62	10
PB S1 AEEB/150	234,11	10

## Contenu

## PB 15

- 15 profilés Schlüter-LIPROTEC-PB de 100/150 cm, plaque de fermeture comprise, espace pour le passage de câbles, 15 capuchons de fermeture
- 15 écrans de diffusion Schlüter-LIPROTEC-PBD de 100/150 cm, modules LED compris, blanc neutre 4500 K, connecteurs
- 14 câbles de raccordement de 70 cm, système connecteur mâle/mâle, 2 x 0,32 mm<sup>2</sup> (AWG 22)
- 1 câble d'alimentation 500 cm, connecteur mâle à une extrémité, 2 x 0,32 mm<sup>2</sup> (AWG 22)
- 1 bloc d'alimentation 24 V, 75 W, tension d'entrée 230 V, CA
- 1 manuel d'installation/de montage

## PB 1

- 1 profilé Schlüter-LIPROTEC-PB de 100/150 cm, plaque de fermeture comprise, espace pour passage de câbles, capuchon de fermeture
- 1 écran de diffusion Schlüter-LIPROTEC-PBD de 100/150 cm, module LED compris, blanc neutre 4500 K, connecteurs
- 1 câble de connexion de 70 cm, système connecteur mâle/mâle, 2 x 0,32 mm<sup>2</sup> (AWG 22)
- 1 manuel d'installation/de montage

**i**  
Pour adapter au mieux votre éclairage Schlüter-LIPROTEC, vous trouverez dans la rubrique CONTROL les commandes adaptées.

## Câble d'alimentation

## Schlüter®-LIPROTEC-ZZK



Schlüter-LIPROTEC-ZZK est un câble d'alimentation (2 x 0,32 mm<sup>2</sup>, AWG 22) de 500 cm de long, qui permet de raccorder les installations pour escaliers Schlüter-LIPROTEC-PB à la source d'alimentation électrique.

## Schlüter®-LIPROTEC-ZZK

Câble d'alimentation

Art.-No.	CHF / u.	P (u.)
LT ZZK 2A 5M	15,30	10





## Sets pour encadrements décoratifs (D)



Les sets Schlüter-LIPROTEC-D 90 permettent de réaliser des encadrements lumineux décoratifs. Ils mettent en valeur les miroirs ou panneaux décoratifs grâce à un éclairage indirect particulièrement élégant. Les profilés-supports présentent des coupes d'onglet. Les sets contiennent quatre rubans à LED Schlüter-LIPROTEC-ES à température de couleur 3200 K (blanc chaud) ou 4900 K (blanc neutre), ainsi que tout le matériel requis pour le montage, le câblage et le bloc d'alimentation approprié.



BLANC CHAUD

BLANC NEUTRE

## Avantages

- ✓ Livrés préassemblés
- ✓ Câblage complet fourni
- ✓ Bloc d'alimentation approprié fourni
- ✓ Pose facile du set dans le mortier-colle

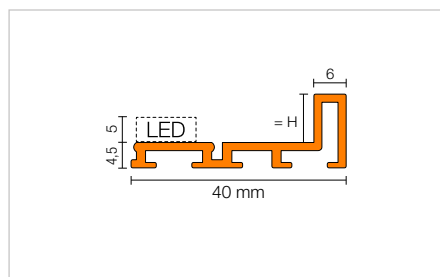
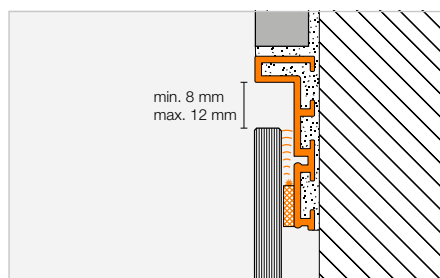

**Remarque :** Lors de la fixation de l'élément décoratif, (miroir par ex.), il convient de respecter les instructions des manuels correspondants.

i

Pour adapter au mieux votre éclairage Schlüter-LIPROTEC, vous trouverez dans la rubrique CONTROL les commandes adaptées.

## Set



### Schlüter®-LIPROTEC-D 90 S1

Set pour encadrement, blanc chaud 3200 K

H (mm)	Art.-No.	CHF / Set	P (set)
9	LT D 90 S1 AE	887,24	10

### Schlüter®-LIPROTEC-D 90 S2

Set pour encadrement, blanc neutre 4900 K

H (mm)	Art.-No.	CHF / Set	P (set)
9	LT D 90 S2 AE	887,24	10

## Contenu

### D 90 S1

- 1 cadre profilé Schlüter-LIPROTEC-D 90, 118,5 cm x 93,5 cm avec coupes d'onglet et fraisages pour plaquettes-supports d'éléments décoratifs et raccords d'angle Schlüter-LIPROTEC-D/V
- 2 rubans à LED Schlüter-LIPROTEC-ES, longueur : 110 cm, blanc chaud 3200 K
- 2 rubans à LED Schlüter-LIPROTEC-ES, longueur : 85 cm, blanc chaud 3200 K
- 1 jeu de plaquettes-supports (haut-bas) d'objets décoratifs (4 unités)
- 1 jeu de plaquettes (haut/bas) pour miroirs (4 unités)
- 1 set de branchement Schlüter-LIPROTEC-ZS
- 1 gaine, 200 cm, diamètre de 20 mm
- 1 bloc d'alimentation 24 V, 50 W, tension d'entrée 230 V, CA
- 1 manuel d'installation/de montage
- 1 outil de montage/aide au montage

### D 90 S2

- 1 cadre profilé Schlüter-LIPROTEC-D 90, 118,5 cm x 93,5 cm avec coupes d'onglet et fraisages pour plaquettes-supports d'éléments décoratifs et raccords d'angle Schlüter-LIPROTEC-D/V
- 2 rubans à LED Schlüter-LIPROTEC-ES, longueur : 110 cm, blanc neutre 4900 K
- 2 rubans à LED Schlüter-LIPROTEC-ES, longueur : 85 cm, blanc neutre 4900 K
- 1 jeu de plaquettes-supports (haut-bas) d'objets décoratifs (4 unités)
- 1 jeu de plaquettes (haut/bas) pour miroirs (4 unités)
- 1 set de branchement Schlüter-LIPROTEC-ZS
- 1 gaine, 200 cm, diamètre de 20 mm
- 1 bloc d'alimentation 24 V, 50 W, tension d'entrée 230 V, CA
- 1 manuel d'installation/de montage
- 1 outil de montage/aide au montage

i

### Dimensions de l'élément décoratif (miroir p. ex.) :

115,3 cm x 90,3 cm (surface éclairée d'une largeur de 10 mm)

Poids de l'élément décoratif : 16 kg max.



## Accessoires

Les accessoires de la gamme LIPROTEC-PRO peuvent être assemblés individuellement via des bornes Wago. Possibilité de raccourcir les câbles en fonction des besoins. Le gainage coloré des câbles facilite leur assemblage. Pour savoir comment relier les différents éléments et connaître les caractéristiques techniques du système, consultez la rubrique PLAN à partir de la page 98.

### Bloc d'alimentation

#### Schlüter®-LIPROTEC-EKE

Les blocs d'alimentation Schlüter-LIPROTEC-EKE convertissent la tension secteur existante en une tension de 24 V nécessaire à nos rubans LED. Ils s'intègrent facilement et sont disponibles en différentes puissances, de 30 à 200 W. Ils sont équipés d'un câble de raccordement à prise standard destiné au système Schlüter-LIPROTEC-PRO.



**Longueur câble d'alimentation :** 1,8 m  
**Température ambiante :** -20 °C à +50 °C  
**Tension d'entrée :** 230 V, CA

#### Schlüter®-LIPROTEC-EKE

Bloc d'alimentation 24 V, CC

W	W max.*	Art.-No.	CHF / u.	P (u.)
30	27	LT EKE 24V 30W	<b>78,86</b>	10
50	45	LT EKE 24V 50W	<b>102,82</b>	10
75	67,5	LT EKE 24V 75W	<b>138,03</b>	10
100	90	LT EKE 24V 100W	<b>201,40</b>	10
150	135	LT EKE 24V 150W	<b>228,15</b>	10
200	180	LT EKE 24V 200W	<b>264,78</b>	10

\* Toujours prévoir une réserve de sécurité lors du choix du bloc d'alimentation (voir la charge maximale de chaque bloc d'alimentation).

	LT EKE 24V 30W	LT EKE 24V 50W	LT EKE 24V 75W	LT EKE 24V 100W	LT EKE 24V 150W	LT EKE 24V 200W
<b>B x H x T (mm)</b>	156 x 50 x 17	160 x 58 x 18	160 x 58 x 18	164 x 57 x 17	177 x 57 x 18	195 x 67 x 31

### Câble basse tension

#### Schlüter®-LIPROTEC-ZK

Schlüter-LIPROTEC-ZK sont des câbles basse tension à repère de couleur destinés à relier les rubans LED Schlüter-LIPROTEC à un bloc d'alimentation et/ou récepteur adéquat.



2 pôles



5 pôles

#### Schlüter®-LIPROTEC-ZK

Câble basse tension, 2 x 1,31 mm<sup>2</sup> (AWG 16)

L (m)	Art.-No.	CHF / u.	P (u.)
25	LT ZK 2A 10 25M	<b>77,44</b>	10

Câble pour rubans à LED LT ES 11 – LT ES 61 et pour raccorder le bloc d'alimentation au récepteur

#### Schlüter®-LIPROTEC-ZK

Câble basse tension, 5 x 1,31 mm<sup>2</sup> (AWG 16)

L (m)	Art.-No.	CHF / u.	P (u.)
25	LT ZK 5A 10 25M	<b>170,53</b>	10

Câble pour rubans à LED LT ES 9



## Set de câblage basse tension | bornier Wago

**Schlüter®-LIPROTEC-ZS**

Schlüter-LIPROTEC-ZS sont des sets de branchement destinés au raccordement d'installations Schlüter-LIPROTEC à un bloc d'alimentation et/ou à un récepteur approprié.



2 pôles



5 pôles

**Schlüter®-LIPROTEC-ZKL****Schlüter®-LIPROTEC-ZS**

Set de branchement, 2 pôles

Art.-No.	CHF / Set	P (set)
LT ZS 2A	<b>49,47</b>	10

Set de branchement pour rubans à LED LT ES 11 – LT ES 61 et pour le raccordement du bloc d'alimentation et du récepteur

**Contenu**

- Câble de 800 cm, 2 x 1,31 mm<sup>2</sup> (AWG 16)
- 1 boîte de raccordement pour cloisons creuses, à couvercle
- 1 boîte de raccordement à encastrer, à couvercle
- 2 borniers Wago, 32 A, 5 pôles

**Schlüter®-LIPROTEC-ZS**

Set de branchement, 5 pôles

Art.-No.	CHF / Set	P (set)
LT ZS 5A	<b>78,60</b>	10

Set de branchement pour rubans à LED LT ES 9

**Contenu**

- Câble de 800 cm, 5 x 1,31 mm<sup>2</sup> (AWG 16)
- 1 boîte de raccordement pour cloisons creuses, à couvercle
- 1 boîte de raccordement à encastrer, à couvercle
- 5 borniers Wago, 32 A, 3 pôles

**Schlüter®-LIPROTEC-ZKL**

Borne Wago

Pôles	Emb. (u.)	Art.-No.	CHF / Emb.	P (Emb.)
3	50	LT ZKL 1 3A	<b>57,03</b>	10
5	25	LT ZKL 1 5A	<b>46,48</b>	10

## Gaine vide | canal de câbles

**Schlüter®-LIPROTEC-ZLR****Schlüter®-LIPROTEC-ZLR**

Gaine vide, 20 mm de diamètre

L (m)	Art.-No.	CHF / u.	P (u.)
50	LT ZLR 20 50M	<b>116,30</b>	10

**Schlüter®-LIPROTEC-ZKK****Schlüter®-LIPROTEC-ZKK**

Canal de câbles, blanc

L (m)	Art.-No.	CHF / u.	P (u.)
2,5	LT ZKK 2010	<b>5,42</b>	10



## Boîte de dérivation

### Schlüter®-LIPROTEC-Z

#### Schlüter®-LIPROTEC-Z

Boîte de dérivation pour paroi creuse, avec couvercle, 5 unités/set

H (mm)	Ø mm	Art.-No.	CHF / Set	P (set)
47	68	LT Z 5HD 47	<b>21,73</b>	10

#### Schlüter®-LIPROTEC-Z

Boîte de dérivation pour paroi creuse, avec couvercle, 5 unités/set

H (mm)	Ø mm	Art.-No.	CHF / Set	P (set)
47	68	LT Z 5HDD 47	<b>101,56</b>	10



#### Schlüter®-LIPROTEC-Z

Boîte de dérivation à encastrer, avec couvercle, 5 unités/set

H (mm)	Ø mm	Art.-No.	CHF / Set	P (set)
46	65	LT Z 5UD 46	<b>16,29</b>	10

#### Schlüter®-LIPROTEC-Z

Boîte de dérivation à encastrer, avec couvercle, 5 unités/set

L x B x H (mm)	Art.-No.	CHF / Set	P (set)
87 x 87 x 60	LT Z 5UK 60	<b>58,14</b>	10

## Module de montage pour canal de câbles

### Schlüter®-KERDI-BOARD-K

Schlüter-KERDI-BOARD-K sont des modules de montage préalablement rainurés pour la mise en place des goulottes de câblage Schlüter-LIPROTEC. La rainure permet également de loger un panneau Schlüter-KERDI-BOARD d'une épaisseur de 19 mm ou le profilé-support Schlüter-LIPROTEC-LL. (Fiche produit 12.1)



#### Schlüter®-KERDI-BOARD-K

Module de montage avec rainure pour goulotte de câbles, 15 x 250 cm

H (mm)	Art.-No.	CHF / u.	PL (u.)
19	KB 19 150 2500 K1	<b>24,59</b>	10
28	KB 28 150 2500 K1	<b>29,20</b>	10

## Ruban adhésif | bande réfléchissante

### Schlüter®-DESIGNBASE-HVL

#### Schlüter®-DESIGNBASE-HVL

Ruban adhésif autocollant

B (mm)	L = 20 m Art.-No.	CHF / u.	P (u.)
38	HVL 38 / 20M	<b>39,07</b>	10
75	HVL 75 / 20M	<b>78,73</b>	10



### Schlüter®-LIPROTEC-RKB

#### Schlüter®-LIPROTEC-RKB

Bande réfléchissante autocollante

B (mm)	L = 50 m Art.-No.	CHF / u.	P (u.)
38	LT Z RKB 38 50M	<b>7,76</b>	10

## Outil

### Schlüter®-PROCUT-PSF

Schlüter-PROCUT-PSF est une cisaille spéciale pour couper avec précision les rubans LED. Afin de conserver l'indice de protection IP lors du découpage du ruban à LED, sectionner celui-ci en angle à 45° puis coller le capuchon de fermeture à l'aide de la colle d'étanchéité fournie dans le set.



#### Schlüter®-PROCUT-PSF

Pince à onglet

Art.-No.	CHF / u.	P (u.)
PSF	<b>84,51</b>	10





EASY

PRO

CONTROL

PLAN



# CONTROL

La technique de commande Schlüter LIPROTEC-CONTROL offre, avec les variantes LIPROTEC-CLASSIC et LIPROTEC-ZONES, toutes les possibilités d'une commande d'éclairage moderne. Le système CLASSIC est une solution simple et pratique pour commander une source d'éclairage LIPROTEC à l'aide d'un téléphone mobile, d'une télécommande ou désormais d'un bouton de réglage sans fil. Si vous souhaitez commander plusieurs zones lumineuses avec un seul élément de commande, le nouveau système LIPROTEC ZONES vous offre de nombreuses possibilités, y compris une programmation horaire. Les deux systèmes fonctionnent avec la technologie Bluetooth. CLASSIC ou ZONES – le choix vous appartient et est adapté à vos exigences en matière d'éclairage et de mise en valeur.

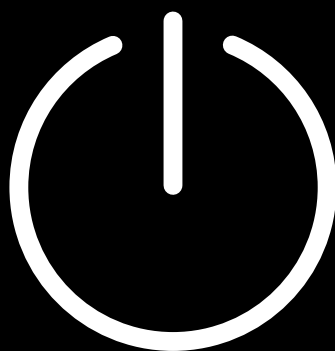

EASY	PRO
Page	Page

## COMMANDE CLASSIC

LIPROTEC-PEBR   récepteur	SET	73	
LIPROTEC-EBR   récepteur	SET		73
LIPROTEC-ERP   bouton de réglage		73	73

## COMMANDE PAR ZONES

LIPROTEC-PEBZS   set de démarrage récepteur	SET	76	
LIPROTEC-EBZS   set de démarrage récepteur	SET		76
LIPROTEC-PEBZR   récepteur		77	
LIPROTEC-EBZR   récepteur			77
LIPROTEC-ERPZ   bouton de réglage		77	77

## LÉGENDE

Propriétés et domaines d'application	107
--------------------------------------	-----

Les informations techniques et les caractéristiques se trouvent dans la rubrique PLAN, à partir de la page 96.



CONSULTEZ NOTRE SITE :  
**LIPROTEC.COM**



## Schlüter®-LIPROTEC-CLASSIC

La méthode classique pour une installation simple de LED avec Schlüter-LIPROTEC. Commander une source d'éclairage n'a jamais été aussi simple. Le système LIPROTEC-CLASSIC permet de piloter facilement des sources lumineuses homogènes dans une même pièce, soit en couleur soit en blanc. L'installation peut se faire, au choix, dans la gamme PRO ou EASY. Vous pouvez également gérer le système par télécommande, ou via l'application Schlüter-LED-Color-Control ou, en option, grâce au nouveau bouton de réglage sans fil. Les sets de commande peuvent être complétés à tout moment par d'autres récepteurs si nécessaire.

- Pour une gestion simple de sources lumineuses identiques
- Commande possible de LED blanches ou RVB+B
- Commande par l'application, la télécommande ou le bouton de réglage
- Le set comprend un récepteur bluetooth et une télécommande

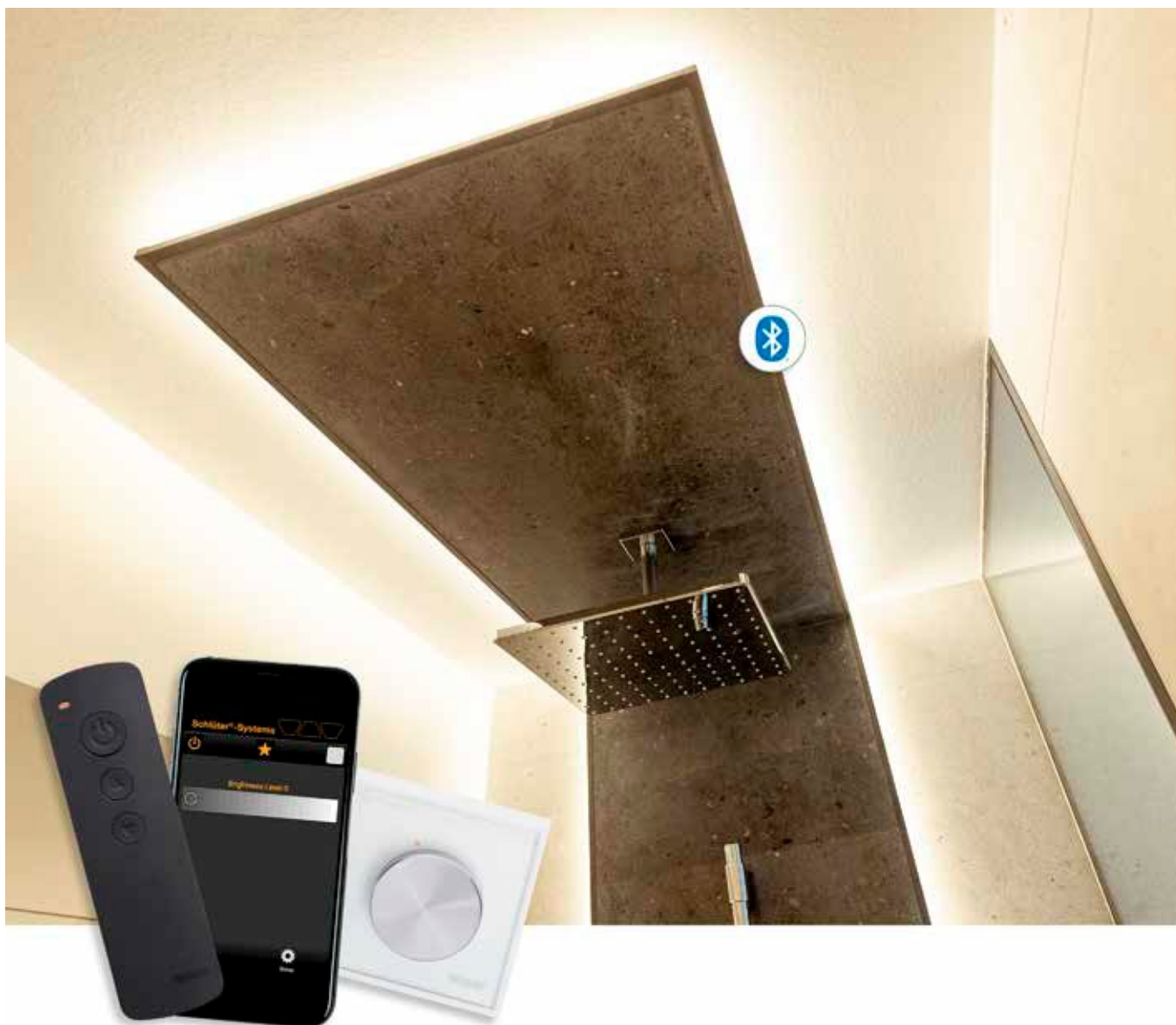



## Schlüter®-LIPROTEC-ZONES

La nouvelle commande Schlüter-LIPROTEC-ZONES devient la référence grâce à la technologie innovante Bluetooth MESH. Même les installations les plus complexes des gammes Schlüter-LIPROTEC-EASY et -PRO peuvent être commandées aisément grâce à LIPROTEC-ZONES. Les éléments LED peuvent être commandés individuellement ou regroupés en zones dont la commande est coordonnée. Le système Bluetooth MESH permet de contrôler diverses sources d'éclairage à LED avec LIPROTEC-ZONES, même sur des longueurs importantes. Les sets de démarrage peuvent être complétés à tout moment par d'autres récepteurs, si nécessaire. Le système est piloté à partir de la télécommande incluse dans le set, par un smartphone/tablette et une application, ou encore à partir d'un bouton de réglage (à commander séparément).

- Technologie Bluetooth MESH
- Commande de l'éclairage par zones
- Commande possible de LED blanches ou RVB+B ou de LED combinées
- Commande par l'application, la télécommande ou le bouton de réglage
- Sets de démarrage



Schlüter®-LIPROTEC-ZONES





## Commande via application

Confortable et intuitif : LIPROTEC-CLASSIC et LIPROTEC-ZONES peuvent être commandés par une application pour smartphones ou tablettes. Les deux applications sont disponibles aussi bien pour les appareils Android que pour les appareils iOS et peuvent être téléchargées et utilisées gratuitement.



[schlueter-systems.com/app/](https://schlueter-systems.com/app/)



Commande CLASSIC



**Schlüter®-LIPROTEC-PEBR**  
**Schlüter®-LIPROTEC-EBR**

Schlüter-LIPROTEC-PEBR/-EBR est un récepteur Bluetooth destiné à la commande de rubans LED blancs ou RVB+B via la télécommande fournie, ou via un smartphone ou une tablette compatibles avec la fonction Bluetooth. La commande du récepteur via Bluetooth s'effectue au moyen de l'application Schlüter-LED-Color-Control disponible tant pour les appareils Android que pour les appareils iOS et téléchargeable gratuitement. Il est possible de coupler simultanément deux terminaux mobiles au récepteur. Une présélection de scénarios de blancs et de couleurs peut être réalisée et mémorisée dans les favoris de l'application. Grâce à ses dimensions extrêmement réduites, le récepteur Bluetooth a un encombrement réduit.

Les récepteurs sont disponibles au choix en version EASY Plug & Play ou en version PRO avec extrémités de câble dénudées pour une connexion avec des bornes Wago.



**Chaque set de commande comprend :**

- 1 récepteur LIPROTEC-CLASSIC
- 1 télécommande avec support mural LIPROTEC-CLASSIC
- Bornes Wago incluses (PRO uniquement)

**Schlüter®-LIPROTEC-PEBR | Schlüter®-LIPROTEC-EBR**

Commande avec récepteur et télécommande inclus

Gamme	Type d'éclairage	Art.-No.	CHF / u.	P (u.)
EASY	blanc	LT PEBR 1	<b>242,95</b>	10
EASY	RVB+B	LT PEBR 4	<b>246,48</b>	10
PRO	blanc	LT EBR 1	<b>215,01</b>	10
PRO	RVB+B	LT EBR 4	<b>222,43</b>	10

Caractéristiques techniques de la commande CLASSIC

	LT PEBR 1	LT PEBR 4	LT EBR 1	LT EBR 4
Utilisation avec des modules LED	blanc	RVB+B	–	–
Utilisation avec des rubans LED	–	–	LT ES 11 – LT ES 61	LT ES 9
Puissance totale max. du système LIPROTEC	90 W	90 W	180 W	180 W
Longueur maximale des rubans LED	18 m	6 m	24 m	12 m

**Remarque :**

D'autres informations et caractéristiques techniques se trouvent dans la rubrique PLAN.

Bouton de réglage CLASSIC



**Schlüter®-LIPROTEC-ERP**

Schlüter-LIPROTEC-ERP sont des boutons de réglage radio pour la commande des récepteurs Bluetooth Schlüter-LIPROTEC-PEBR/-EBR. Les boutons permettent le réglage Marche / Arrêt / Variateur ainsi que la sélection de favoris d'éclairage prédéfinis dans l'application. Ils commandent aussi bien les rubans LED blancs que les rubans LED multicolore. Le support est en verre laqué blanc brillant et s'adapte à de nombreuses gammes de cadres de la série 55 en utilisant l'adaptateur fourni. Vous avez également la possibilité de fixer le bouton de réglage LIPROTEC avec un cadre standard directement à l'emplacement souhaité.



**Schlüter®-LIPROTEC-ERP**

Bouton de réglage rotatif sans fil pour récepteur Bluetooth EBR / PEBR

Art.-No.	CHF / u.	P (u.)
LT ERP BW	<b>117,77</b>	10

**Remarque :**

D'autres informations et caractéristiques techniques se trouvent dans la rubrique PLAN.



# Schlüter®-LIPROTEC-ZONES

## Plonger chez soi dans des mondes de lumière

Schlüter-LIPROTEC-ZONES est une commande pour les systèmes LED Schlüter-LIPROTEC-EASY et -PRO. Les sets de démarrage permettent de commander individuellement différentes sources d'éclairage ou de les regrouper en zones. Le système Bluetooth MESH permet de contrôler diverses sources d'éclairage LED même sur des longueurs importantes. LIPROTEC-ZONES vous offre 3 possibilités pour commander facilement vos installations lumineuses :

- Avec la télécommande incluse dans le set de démarrage
- Avec un smartphone ou une tablette à l'aide d'une application
- Avec un bouton rotatif disponible en accessoire



À vous de choisir la solution la plus confortable. L'application est gratuite pour tous les appareils Android et iOS. Un menu convivial vous permet de choisir vos propres couleurs et dégradés de couleurs. Vos nuances de blancs et de couleurs préférées peuvent être mémorisées dans les favoris de l'application.

La gamme LIPROTEC-EASY porte bien son nom : les composants inclus dans les sets de démarrage sont tous pré-connectés. Les utilisateurs plus chevronnés ont la possibilité d'utiliser la commande LIPROTEC-ZONES en version PRO.

## Le plus du bouton-poussoir rotatif

Nos boutons de réglages sont faciles à utiliser et fonctionnent sans câbles. Ils sont adaptables sur la plupart des cadres de la série 55. Un module adaptateur correspondant est fourni avec chaque bouton de réglage rotatif. Vous avez également la possibilité de fixer le bouton de réglage LIPROTEC avec un cadre standard directement à l'emplacement souhaité.



# Commande de l'éclairage avec Schlüter®-LIPROTEC-ZONES

Les possibilités d'éclairage suivantes sont possibles avec le set de démarrage correspondant :

**Set de démarrage**  
Couleur de lumière : blanc



**EASY : LT PEB ZS 1**  
**PRO : LT EB ZS 1**

Longueurs max. des LED  
du set de démarrage :  
2 x 18 m (EASY) / 2 x 24 m (PRO)

**Set de démarrage**  
Couleur de lumière : RVB+B



**EASY : LT PEB ZS 4**  
**PRO : LT EB ZS 4**

Longueurs max. des LED  
du set de démarrage :  
2 x 6 m (EASY) / 2 x 12 m (PRO)

**Remarque :**

La technique RVB+B permet également d'obtenir des nuances de blanc ciblées allant du blanc chaud au blanc neutre.

**Set de démarrage**  
Couleur de lumière : blanc et RVB+B



**EASY : LT PEB ZS 1/4**  
**PRO : LT EB ZS 1/4**

Longueurs max. des LED (blanc)  
du set de démarrage :  
18 m (EASY) / 24 m (PRO)

Longueurs max. des LED (RVB+B)  
dans le set de démarrage :  
6 m (EASY) / 12 m (PRO)



## Set de démarrage

Chaque set de démarrage comprend :

- 2 récepteurs Bluetooth MESH LIPROTEC-ZONES
- 1 télécommande avec support mural LIPROTEC-ZONES

## Bouton de réglage

A commander séparément



Les boutons de réglages sont adaptables sur la plupart des cadres de la série 55.



## Set de démarrage ZONES

SET



### Schlüter®-LIPROTEC-PEBZS

### Schlüter®-LIPROTEC-EBZS

Schlüter-LIPROTEC-PEBZS/-EBZS sont des sets de démarrage assurant le contrôle de sources d'éclairage du système LIPROTEC-ZONES. Ils permettent de commander individuellement ces sources d'éclairage ou de les regrouper en zones. La technologie Bluetooth MESH permet de contrôler diverses sources d'éclairage LED même sur des longueurs importantes. Le système est piloté à partir de la télécommande incluse dans le set, par un smartphone ou tablette et une application, ou à partir d'un bouton de réglage (à commander séparément). L'application est gratuite pour tous les appareils Android et iOS. Un menu convivial vous permet de choisir vos propres couleurs et dégradés de couleurs. Vos nuances de blancs et de couleurs préférées peuvent être mémorisées dans les favoris de l'application. De plus, l'application vous offre la possibilité de commander votre éclairage par tranches horaires. Ainsi, vous pouvez créer des scénarios lumineux à un rythme quotidien et récurrent.



### Schlüter®-LIPROTEC-PEBZS | Schlüter®-LIPROTEC-EBZS

Set de démarrage ZONES récepteur Bluetooth MESH avec télécommande et 2 récepteurs

Gamme	Type d'éclairage	Art.-No.	CHF / u.	P (u.)
EASY	blanc	LT PEB ZS 1	<b>402,88</b>	10
EASY	RVB+B	LT PEB ZS 4	<b>415,28</b>	10
EASY	blanc et RVB+B	LT PEB ZS 1/4	<b>409,07</b>	10
PRO	blanc	LT EB ZS 1	<b>378,08</b>	10
PRO	RVB+B	LT EB ZS 4	<b>390,48</b>	10
PRO	blanc et RVB+B	LT EB ZS 1/4	<b>384,28</b>	10

#### Chaque set de démarrage comprend :

- 2 récepteurs Bluetooth MESH LIPROTEC-ZONES
- 1 télécommande avec support mural LIPROTEC-ZONES
- Bornes Wago incluses (PRO uniquement)

## Caractéristiques techniques des sets de démarrage ZONES

	LT PEB ZS 1	LT PEB ZS 4	LT PEB ZS 1/4	LT EB ZS 1	LT EB ZS 4	LT EB ZS 1/4
Puissance totale max. du système LIPROTEC	2 x 90 W	2 x 90 W	2 x 90 W	2 x 180 W	2 x 180 W	2 x 180 W
Longueur maximale des rubans LED	2 x 18 m	2 x 6 m	blanc : 18 m, RVB+B : 6 m	2 x 24 m	2 x 12 m	blanc : 24 m, RVB+B : 12 m

#### Remarque :

D'autres informations et caractéristiques techniques se trouvent dans la rubrique PLAN.





## Récepteurs ZONES



### Schlüter®-LIPROTEC-PEBZR Schlüter®-LIPROTEC-EBZR

Schlüter-LIPROTEC-PEBZR/-EBZR sont des récepteurs Bluetooth MESH permettant la commande de plusieurs rubans à LED LIPROTEC à partir de la télécommande ZONES, de terminaux mobiles Bluetooth adaptés ou d'un bouton de réglage ZONES. Les récepteurs viennent compléter les installations lumineuses créées à l'aide des sets de démarrage Schlüter-LIPROTEC-ZONES. La commande du récepteur via Bluetooth s'effectue au moyen de l'application Schlüter-LED-ZONES-CONTROL disponible tant pour les appareils Android que pour les appareils iOS, et téléchargeable gratuitement. Grâce à ses dimensions extrêmement réduites, le récepteur Bluetooth a un faible encombrement.



#### Schlüter®-LIPROTEC-PEBZR | Schlüter®-LIPROTEC-EBZR

Récepteurs ZONES Bluetooth MESH

Gamme	Type d'éclairage	Art.-No.	CHF / u.	P (u.)
EASY	blanc	LT PEB ZR 1	<b>198,34</b>	10
EASY	RVB+B	LT PEB ZR 4	<b>204,54</b>	10
PRO	blanc	LT EB ZR 1	<b>185,95</b>	10
PRO	RVB+B	LT EB ZR 4	<b>192,15</b>	10

**Remarque :** Bornes Wago incluses (PRO uniquement)

## Caractéristiques techniques des récepteurs ZONES

	LT PEB ZR 1	LT PEB ZR 4	LT EB ZR 1	LT EB ZR 4
Puissance totale max. du système LIPROTEC	90 W	90 W	180 W	180 W
Longueur maximale des rubans LED	18 m	6 m	24 m	12 m

**Remarque :**

D'autres informations et caractéristiques techniques se trouvent dans la rubrique PLAN.

**i**  
Les récepteurs Bluetooth MESH sont combinables avec les sets de démarrage ZONES.

## Bouton de réglage ZONES



### Schlüter®-LIPROTEC-ERPZ

Schlüter-LIPROTEC-ERPZ sont des boutons de réglage Bluetooth MESH pour la commande des profilés à LED LIPROTEC-ZONES. Les boutons rotatifs commandent les fonctions Marche / Arrêt / Variation de lumière. Ils commandent aussi bien les rubans LED blancs que les rubans LED multicolore. La commande RVB+blanc permet de régler en continu la température de couleur du blanc chaud (2700 K) au blanc froid (6500 K). Le support est en verre laqué blanc brillant et s'adapte à de nombreuses gammes de cadres standards en utilisant l'adaptateur fourni. Vous avez également la possibilité de fixer le bouton de réglage LIPROTEC avec un cadre standard directement à l'emplacement souhaité.



#### Schlüter®-LIPROTEC-ERPZ

Bouton de réglage ZONES pour application Bluetooth MESH

Art.-No.	CHF / u.	P (u.)
LT ERPZ BW	<b>130,16</b>	10



**Remarque :**

D'autres informations et caractéristiques techniques se trouvent dans la rubrique PLAN.



# PLAN

La bonne conception est la condition indispensable au succès d'un projet. La gamme PLAN regroupe toutes les informations techniques requises pour que vos projets LIPROTEC soient de véritables réussites.

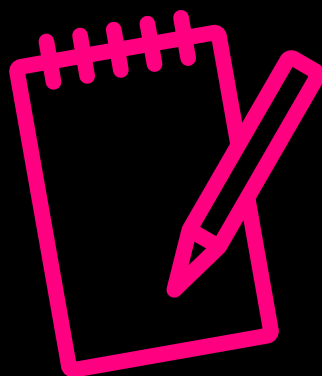

## POUR LA CONCEPTION DE VOTRE ÉCLAIRAGE

Les données techniques de LIPROTEC-EASY désormais disponibles sur [luminaires.dialux.com](http://luminaires.dialux.com) – mot-clé : 'Fliese'.

**Dx** Luminaire Finder



## SETS DE NICHES À LED

	Page
NLT / NLT-BR – niche avec éclairage LED couleur + blanc	80

## MODULES LED

LLP – module LED, couleur   bandeau lumineux	80
LLPM – module LED, couleur + blanc   bandeau lumineux avec ailette de fixation	82
LLPE – module LED, couleur   bandeau lumineux   angle de mur	82

## SETS DE NICHES À LED ET MODULES LED

Schéma de raccordement LIPROTEC	98
---------------------------------	----

## PROFILÉS LED

LL – trait de lumière, couleur + blanc	84
LLE – trait de lumière, couleur + blanc   angle	84
WS – éclairage de panneau mural, couleur + blanc	86
WSK – éclairage de panneau mural, avec passe câbles, couleur + blanc	86/92
WSQ – éclairage de panneau mural avec finition QUADDEC, couleur + blanc	88
PB – éclairage de nez de marches, blanc	88/94
DESIGNBASE-QD – éclairage de plinthes/de bordures, blanc	90
VB – éclairage de voute, blanc	90
D – profilé-support pour miroir, blanc	92/94

## CONTROL

Commande CLASSIC	96
Commande par ZONES	96
Bouton de réglage ZONES/CLASSIC	97

## LÉGENDE

Propriétés et domaines d'application	107
--------------------------------------	-----



CONSULTEZ NOTRE SITE :  
LIPROTEC.COM



## Schlüter®-KERDI-BOARD-NLT/-NLT-BR

Les sets Schlüter-KERDI-BOARD-NLT/-NLT-BR combinent des niches KERDI-BOARD avec des LED LIPROTEC, en version Plug & Play. Ils permettent de réaliser des niches et des surfaces de rangement éclairées pour les parois murales. Les niches peuvent être combinées avec le système d'étanchéité Schlüter-KERDI. Les niches sont disponibles en différentes dimensions et couleurs de LED. Les niches rectangulaires sont équipées d'un éclairage soit sur la largeur, soit sur la longueur. Le module LED peut être positionné soit sur le bord avant, soit au milieu, soit contre la paroi arrière à carreler. Les niches sont disponibles avec ou sans commande Bluetooth. Pour améliorer le confort d'utilisation, nous recommandons d'installer un interrupteur dans la pièce. (Fiche produit 12.2)

NICHES	DOMAINE D'UTILISATION	PROPRIÉTÉS	DIMENSIONS		
			VERSION	LONGUEURS DES LED (mm)	COULEUR DE LUMIÈRE
B x H x T (mm)					
305 x 305 x 89		<b>SET</b>	BLANC CHAUD/ BLANC NEUTRE	300	blanc chaud
305 x 508 x 89					blanc neutre
305 x 711 x 89					RVB+B
508 x 305 x 89			RVB+B	505	blanc chaud
					blanc neutre
					RVB+B
711 x 305 x 89				705	blanc chaud
					blanc neutre
					RVB+B

## Schlüter®-LIPROTEC-LLP

Schlüter-LIPROTEC-LLP sont des modules LED composés d'un ruban LED souple et entièrement gainé qui diffuse la lumière de manière homogène et d'un profilé-support en U en aluminium. Cette version permet d'obtenir plus de 16 millions de couleurs et des températures de couleurs comprises entre 2500 K et 6500 K. Le profilé-support présente une hauteur de 17 mm. (Fiche produit 15.8)

PROFILÉS/ TYPE D'ÉCLAIRAGE	DOMAINE D'UTILISATION	PROPRIÉTÉS	DIMENSIONS MODULE LED	
			LARGEUR / HAUTEUR (mm)	LONGUEUR (cm)
RVB+B	ALU.			
				50
				100
				200
				250

**Longueurs exactes :** 50,5 cm, 100,2 cm, 200 cm et 250 cm  
**Longueur câble d'alimentation :** 12 cm avec connecteur mâle

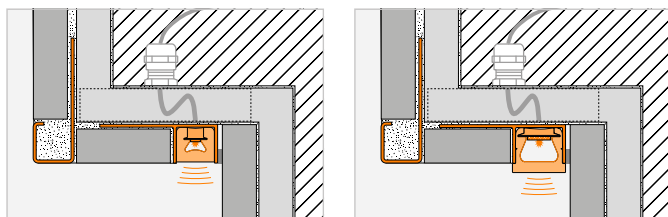

## CARACTÉRISTIQUES DE L'ÉCLAIRAGE

PUISSANCE NOMINALE (W / u.)	NOMBRE DE LED (u. / m)	IRC	TEMPÉRATURE DE COULEUR (Kelvin)	FLUX LUMINEUX (lm)	CLASSE ÉNERG.	kWh / 1000 h	INDICE DE PROTECTION	RAYONNEMENT
1,60	280	92	3000	80	E	2	IP67	BLANC CHAUD/ BLANC NEUTRE
1,60	280	92	4900	84	E	2		
4,40	112	90	2700	156	F	2		
2,60	280	92	3000	133	E	3		
2,60	280	92	4900	141	E	3		
7,30	112	90	2700	262	F	3		
3,50	280	92	3000	187	E	4		
3,50	280	92	4900	197	E	4		
10,10	112	90	2700	364	F	3		

Le flux lumineux indiqué se rapporte à la surface lumineuse du ruban LED entier et, en fonction du matériau et de la géométrie du profilé, il est éventuellement réduit à l'état monté. Pour les LED RVB+B, le flux lumineux, la classe d'efficacité énergétique et la consommation pondérée se rapportent exclusivement à la lumière blanche.

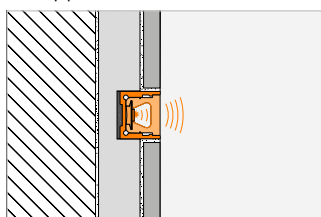

**Dx** Luminaire Finder

## CARACTÉRISTIQUES DE L'ÉCLAIRAGE

PUISSANCE NOMINALE (W / m)	NOMBRE DE LED (u. / m)	IRC	TEMPÉRATURE DE COULEUR (Kelvin)	FLUX LUMINEUX (lm / m)	CLASSE ÉNERG.	kWh / 1000 h	INDICE DE PROTECTION	RAYONNEMENT
15	112	90	2700	323	F	3	IP67	
				323	F	5		
				323	F	9		
				323	F	11		

**Remarque :** Les rubans LED sont recoupables tous les 62,5 mm (RVB+B).

Longueur max. de modules LED du système LIPROTEC-EASY : 6 m

Les classes énergétiques indiquées se rapportent à la surface lumineuse du ruban LED entier.

Elles peuvent être modifiées selon la configuration du profilé.

Pour les LED RVB+B, le flux lumineux, la classe d'efficacité énergétique et la consommation pondérée se rapportent exclusivement à la lumière blanche.





## Schlüter®-LIPROTEC-LLPM

Schlüter-LIPROTEC-LLPM sont des modules LED prêts à être connectés, composés d'un ruban LED souple et entièrement gainé qui diffuse la lumière de manière homogène et d'un profilé-support en aluminium ou en acier inoxydable V4A avec une ailette de fixation à perforations trapézoïdales. Les modules LED sont disponibles soit en version blanc à température de couleur fixe de 3000 K ou 4900 K, soit en version couleur RVB+B. Cette version permet d'obtenir plus de 16 millions de couleurs et des températures de couleurs comprises entre 2500 K et 6500 K. Le module LED blanc est disponible en hauteur de montage de 11 mm, ce qui lui permet d'affleurer une fois intégré dans l'épaisseur d'un carrelage. (Fiche produit 15.8)

PROFILÉS/ TYPE D'ÉCLAIRAGE	DOMAINE D'UTILISATION		PROPRIÉTÉS	DIMENSIONS MODULE LED	
	ALU.	V4A		LARGEUR / HAUTEUR (mm)	LONGUEUR (cm)
BLANC CHAUD/ BLANC NEUTRE  RVB+B				ALU. 	50
					100
				V4A 	200
					250
				ALU. 	50
					100
				V4A 	200
					250

**Longueurs exactes :** 50,5 cm, 100,2 cm, 200 cm et 250 cm  
**Longueur câble d'alimentation :** 12 cm avec connecteur mâle

## Schlüter®-LIPROTEC-LLPE

Les Schlüter-LIPROTEC-LLPE sont des modules LED composés d'un ruban LED souple et entièrement gainé qui diffuse la lumière de manière homogène et d'un profilé-support en aluminium anodisé. Le module LED RVB+B permet d'obtenir 16 millions de couleurs et des températures de couleurs comprises entre 2500 K et 6500 K. Ce module LED permet de réaliser des effets lumineux dans des angles de murs. Il peut s'agir aussi bien d'angles rentrants que sortants ; dans la douche, privilégier une pose verticale. (Fiche produit 15.8)

PROFILÉS/ TYPE D'ÉCLAIRAGE	DOMAINE D'UTILISATION	PROPRIÉTÉS	DIMENSIONS MODULE LED	
	ALU.		LARGEUR / HAUTEUR (mm)	LONGUEUR (cm)
RVB+B				250

**Longueur câble d'alimentation :** 12 cm avec connecteur mâle

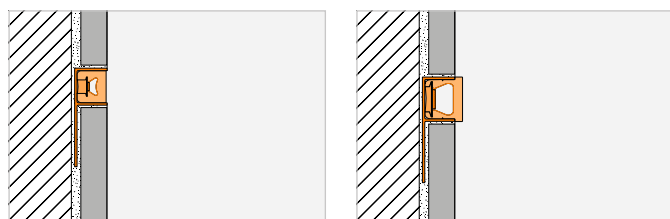

Dx Luminaire Finder

CARACTÉRISTIQUES DE L'ÉCLAIRAGE

PUISSANCE NOMINALE (W / m)	NOMBRE DE LED (u. / m)	IRC	TEMPÉRATURE DE COULEUR (Kelvin)	FLUX LUMINEUX (lm / m)	CLASSE ÉNERG.	kWh / 1000 h	INDICE DE PROTECTION	RAYONNEMENT	
5	280	92	3000 / 4900	242 / 274	E / E	3 / 3	IP67		
				242 / 274	E / E	6 / 6			
				242 / 274	E / E	10 / 11			
				242 / 274	E / E	13 / 13			
15	112	90	2700	375	F	3			
				375	F	5			
				375	F	9			
				375	F	11			

**Remarque :** Les rubans LED sont recoupables tous les 25 mm (blanc chaud/blanc neutre) ou tous les 62,5 mm (RVB+B).  
 Longueur max. de modules LED du système LIPROTEC-EASY : 6 m pour la version RVB+B et 18 m pour la version blanche.  
 Le flux lumineux indiqué se rapporte à la surface lumineuse du ruban LED entier et, en fonction du matériau et de la géométrie du profilé, il est éventuellement réduit à l'état monté.  
 Pour les LED RVB+B, le flux lumineux, la classe d'efficacité énergétique et la consommation pondérée se rapportent exclusivement à la lumière blanche.

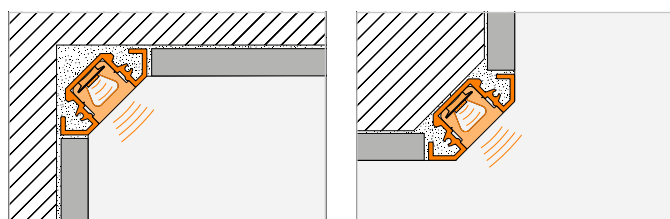

Dx Luminaire Finder

CARACTÉRISTIQUES DE L'ÉCLAIRAGE

PUISSANCE NOMINALE (W / m)	NOMBRE DE LED (u. / m)	IRC	TEMPÉRATURE DE COULEUR (Kelvin)	FLUX LUMINEUX (lm / m)	CLASSE ÉNERG.	kWh / 1000 h	INDICE DE PROTECTION	RAYONNEMENT
15	112	90	2700	323	F	11	IP67	

**Remarque :** Les rubans LED sont recoupables tous les 62,5 mm (RVB+B).  
 Longueur max. de modules LED du système LIPROTEC-EASY : 6 m  
 Les classes énergétiques indiquées se rapportent à la surface lumineuse du ruban LED entier. Elles peuvent être modifiées selon la configuration du profilé.  
 Pour les LED RVB+B, le flux lumineux, la classe d'efficacité énergétique et la consommation pondérée se rapportent exclusivement à la lumière blanche.



## Schlüter®-LIPROTEC-LL







Schlüter-LIPROTEC-LL est un profilé-support haut de gamme, en aluminium anodisé, permettant de créer des éclairages d'accentuation pour des revêtements muraux et pour des plafonds. L'éclairage est assuré par le ruban LED Schlüter-LIPROTEC-ES inséré dans le profilé en U, combiné avec le diffuseur correspondant. Les différents positionnements du profilé permettent d'obtenir des effets d'éclairage variés, de type direct ou indirect. (Fiche produit 15.5)

PROFILÉS/ TYPE D'ÉCLAIRAGE	DOMAINE D'UTILISATION	PROPRIÉTÉS	DIMENSIONS DU PROFILÉ		DIMENSIONS RUBAN LED
	ALU.		LARGEUR / HAUTEUR (mm)	LONGUEUR (m)	LONGUEUR (cm)
BLANC CHAUD/ BLANC NEUTRE	 uniquement pose verticale  	 <b>IP67</b>		2,5	50
 RVB+B 					100
					150
					200
					250
					400
					50
					100
					150
					200
					250
					400

Câble d'alimentation : 3 m. Les rubans LED de 400 cm de longueur sont équipés de deux câbles d'alimentation chacun. Les caractéristiques de l'éclairage concernent uniquement les rubans LED. Le rendement lumineux est influencé par les propriétés de diffuseur utilisé.

## Schlüter®-LIPROTEC-LLE

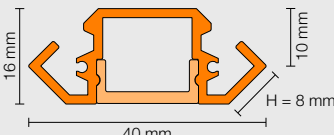
Schlüter-LIPROTEC-LLE est un profilé-support haut de gamme, en aluminium anodisé ou laqué blanc, destiné à recevoir différents rubans LED Schlüter-LIPROTEC-ES. Ce profilé permet de créer des effets lumineux dans les angles de murs. Il peut être mis en œuvre en angle sortant ou rentrant, à l'horizontale ou à la verticale. Des pièces de finition adaptées assurent la continuité de la pose dans les angles. Le profilé se fixe sur tout support adéquat grâce à un système de clips, il peut également être collé au mortier-colle. Il suffit ensuite de coller le ruban LED LIPROTEC-ES choisi dans le profilé, puis de mettre en place le diffuseur approprié. (Fiche produit 15.7)

PROFILÉS/ TYPE D'ÉCLAIRAGE	DOMAINE D'UTILISATION	PROPRIÉTÉS	DIMENSIONS DU PROFILÉ		DIMENSIONS RUBAN LED
	ALU.		LARGEUR / HAUTEUR (mm)	LONGUEUR (m)	LONGUEUR (cm)
BLANC CHAUD/ BLANC NEUTRE	 uniquement pose verticale  	 <b>IP67</b>		2,5	50
 RVB+B 					100
					150
					200
					250
					400
					50
					100
					150
					200
					250
					400

Câble d'alimentation : 3 m. Les rubans LED de 400 cm de longueur sont équipés de deux câbles d'alimentation chacun. Les caractéristiques de l'éclairage concernent uniquement les rubans LED. Le rendement lumineux est influencé par les propriétés de diffuseur utilisé.

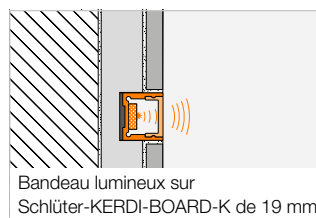
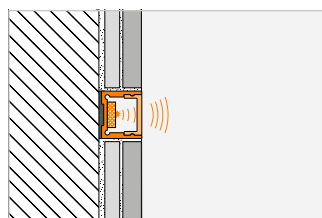

Bandeau lumineux sur Schlüter-KERDI-BOARD-K de 19 mm

CARACTÉRISTIQUES DE L'ÉCLAIRAGE

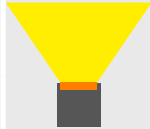
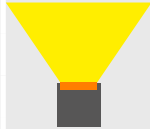
PUISSANCE NOMINALE (W / m)	NOMBRE DE LED (u. / m)	IRC	TEMPÉRATURE DE COULEUR (Kelvin)	FLUX LUMINEUX (lm / m)	CLASSE ÉNERG.	kWh / 1000 h	INDICE DE PROTECTION	RAYONNEMENT
7,5	140	92	3400 / 4900	708 / 700	F / F	4 / 4	IP67	
				730 / 752	E / F	8 / 8		
				746 / 721	E / E	11 / 11		
				719 / 756	E / E	14 / 15		
				771 / 741	E / E	18 / 17		
				666 / 633	E / F	26 / 26		
15,0	192 (96 RVB+96 B)	85	2700	387	G	4	IP67	
				393	G	7		
				403	G	8		
				406	G	12		
				405	G	15		
				375	G	24		



**Remarque :** Les rubans LED sont recoupables tous les 50 mm (blanc chaud/blanc neutre) ou tous les 62,5 mm (RVB+B).

Les classes énergétiques indiquées se rapportent exclusivement au ruban LED.

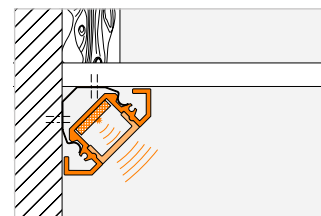
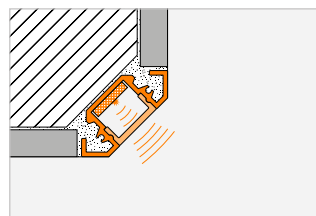
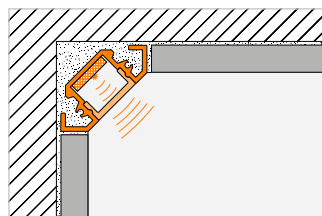
Pour les LED RVB+B, le flux lumineux, la classe d'efficacité énergétique et la consommation pondérée se rapportent exclusivement à la lumière blanche.



CARACTÉRISTIQUES DE L'ÉCLAIRAGE

PUISSANCE NOMINALE (W / m)	NOMBRE DE LED (u. / m)	IRC	TEMPÉRATURE DE COULEUR (Kelvin)	FLUX LUMINEUX (lm / m)	CLASSE ÉNERG.	kWh / 1000 h	INDICE DE PROTECTION	RAYONNEMENT
7,5	140	92	3400 / 4900	708 / 700	F / F	4 / 4	IP67	
				730 / 752	E / F	8 / 8		
				746 / 721	E / E	11 / 11		
				719 / 756	E / E	14 / 15		
				771 / 741	E / E	18 / 17		
				666 / 633	E / F	26 / 26		
15,0	192 (96 RVB+96 B)	85	2700	387	G	4	IP67	
				393	G	7		
				403	G	8		
				406	G	12		
				405	G	15		
				375	G	24		

**Remarque :** Les rubans LED sont recoupables tous les 50 mm (blanc chaud/blanc neutre) ou tous les 62,5 mm (RVB+B).









Les classes énergétiques indiquées se rapportent exclusivement au ruban LED.

Pour les LED RVB+B, le flux lumineux, la classe d'efficacité énergétique et la consommation pondérée se rapportent exclusivement à la lumière blanche.



## Schlüter®-LIPROTEC-WS

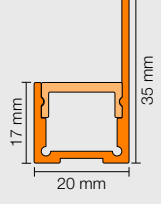

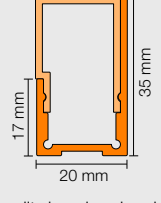





Schlüter-LIPROTEC-WS est un profilé-support haut de gamme, en aluminium anodisé, adapté à l'éclairage de panneaux muraux en saillie grâce aux différents rubans LED Schlüter-LIPROTEC-ES compatibles. Deux diffuseurs servent à créer divers effets lumineux. Ainsi, vous réalisez au choix un éclairage en retrait, indirect ou direct pour des éléments muraux en saillie. Le profilé est conçu de façon à permettre le remplacement des diffuseurs et des rubans LED même après le montage. (Fiche produit 15.2)

PROFILÉS/ TYPE D'ÉCLAIRAGE	DOMAINE D'UTILISATION	PROPRIÉTÉS	DIMENSIONS DU PROFILÉ		DIMENSIONS RUBAN LED		
	ALU.		LARGEUR / HAUTEUR (mm)	LONGUEUR (m)	LONGUEUR (cm)		
BLANC CHAUD/ BLANC NEUTRE	 uniquement pose verticale  	 	INDIRECT	1	50		
					100		
					150		
RVB+B					DIRECT	1,5	200
				250			
				400			
				2,5	50		
					100		
					150		
					200		
					250		
					400		

Câble d'alimentation : 3 m. Les rubans LED de 400 cm de longueur sont équipés de deux câbles d'alimentation chacun. Les caractéristiques de l'éclairage concernent uniquement les rubans LED. Le rendement lumineux est influencé par les propriétés de diffuseur utilisé.

## Schlüter®-LIPROTEC-WSK

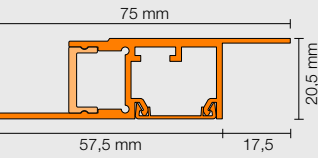
Schlüter-LIPROTEC-WSK est un profilé-support haut de gamme, en aluminium anodisé, adapté à l'éclairage de panneaux muraux en saillie grâce aux différents rubans LED Schlüter-LIPROTEC-ES. Deux diffuseurs servent à créer divers effets lumineux. Ainsi, vous réalisez au choix un éclairage en retrait, indirect ou affleurant pour des éléments muraux en saillie. Une gaine intégrée permet le passage des câbles, et une ailette de fixation pour les panneaux Schlüter-KERDI-BOARD de 19 mm d'épaisseur facilite la mise en œuvre. (Fiche produit 15.2)

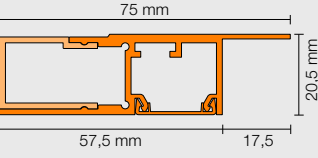
PROFILÉS/ TYPE D'ÉCLAIRAGE	DOMAINE D'UTILISATION	PROPRIÉTÉS	DIMENSIONS DU PROFILÉ		DIMENSIONS RUBAN LED		
	ALU.		LARGEUR / HAUTEUR (mm)	LONGUEUR (m)	LONGUEUR (cm)		
BLANC CHAUD/ BLANC NEUTRE	 uniquement pose verticale  	 	INDIRECT	2,5	50		
					100		
					150		
RVB+B					DIRECT	1,5	200
					250		
					400		
				2,5	50		
					100		
					150		
					200		
					250		
					400		

Câble d'alimentation : 3 m. Les rubans LED de 400 cm de longueur sont équipés de deux câbles d'alimentation chacun. Les caractéristiques de l'éclairage concernent uniquement les rubans LED. Le rendement lumineux est influencé par les propriétés de diffuseur utilisé.



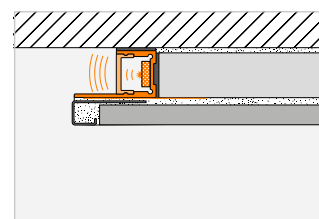
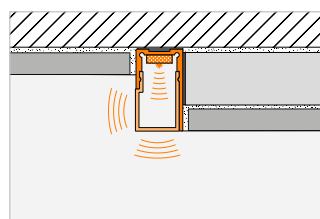

## CARACTÉRISTIQUES DE L'ÉCLAIRAGE

PUISSANCE NOMINALE (W / m)	NOMBRE DE LED (u. / m)	IRC	TEMPÉRATURE DE COULEUR (Kelvin)	FLUX LUMINEUX (lm / m)	CLASSE ÉNERG.	kWh / 1000 h	INDICE DE PROTECTION	RAYONNEMENT
7,5	140	92	3400 / 4900	708 / 700	F / F	4 / 4	IP67	INDIRECT 
				730 / 752	E / F	8 / 8		
				746 / 721	E / E	11 / 11		
				719 / 756	E / E	14 / 15		
				771 / 741	E / E	18 / 17		
				666 / 633	E / F	26 / 26		
15	192 (96 RVB+96 B)	85	2700	387	G	4	IP67	DIRECT 
				393	G	7		
				403	G	8		
				406	G	12		
				405	G	15		
				375	G	24		

**Remarque :** Les rubans LED sont recoupables tous les 50 mm (blanc chaud/blanc neutre) ou tous les 62,5 mm (RVB+B).

Les classes énergétiques indiquées se rapportent exclusivement au ruban LED. Pour les LED RVB+B, le flux lumineux, la classe d'efficacité énergétique et la consommation pondérée se rapportent exclusivement à la lumière blanche.

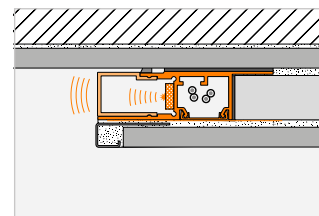
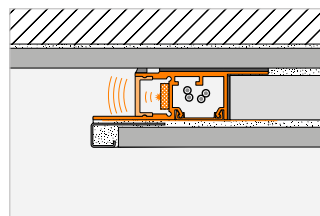

## CARACTÉRISTIQUES DE L'ÉCLAIRAGE

PUISSANCE NOMINALE (W / m)	NOMBRE DE LED (u. / m)	IRC	TEMPÉRATURE DE COULEUR (Kelvin)	FLUX LUMINEUX (lm / m)	CLASSE ÉNERG.	kWh / 1000 h	INDICE DE PROTECTION	RAYONNEMENT
7,5	140	92	3400 / 4900	708 / 700	F / F	4 / 4	IP67	INDIRECT 
				730 / 752	E / F	8 / 8		
				746 / 721	E / E	11 / 11		
				719 / 756	E / E	14 / 15		
				771 / 741	E / E	18 / 17		
				666 / 633	E / F	26 / 26		
15	192 (96 RVB+96 B)	85	2700	387	G	4	IP67	DIRECT 
				393	G	7		
				403	G	8		
				406	G	12		
				405	G	15		
				375	G	24		

**Remarque :** Les rubans LED sont recoupables tous les 50 mm (blanc chaud/blanc neutre) ou tous les 62,5 mm (RVB+B).

Les classes énergétiques indiquées se rapportent exclusivement au ruban LED.

Pour les LED RVB+B, le flux lumineux, la classe d'efficacité énergétique et la consommation pondérée se rapportent exclusivement à la lumière blanche.



## Schlüter®-LIPROTEC-WSQ

Schlüter-LIPROTEC-WSQ est un profilé-support haut de gamme, en aluminium anodisé, adapté à l'éclairage de panneaux muraux en saillie grâce aux différents rubans LED Schlüter-LIPROTEC-ES. Deux diffuseurs servent à créer divers effets lumineux. Ainsi, vous réalisez au choix un éclairage en retrait, indirect ou direct pour des éléments muraux en saillie. LIPROTEC-WSQ est doté d'un profilé de finition Schlüter-QUADEC au design intemporel. Le profilé est conçu de façon à permettre le remplacement des diffuseurs et des rubans LED même après le montage. (Fiche produit 15.2)

PROFILÉS/ TYPE D'ÉCLAIRAGE	DOMAINE D'UTILISATION	PROPRIÉTÉS	DIMENSIONS DU PROFILÉ		DIMENSIONS RUBAN LED
	<b>ALU.</b>				
BLANC CHAUD/ BLANC NEUTRE	 uniquement pose verticale    	  <b>IP67</b>	<b>LARGEUR / HAUTEUR (mm)</b> INDIRECT 		<b>LONGUEUR (m)</b>  2,5          <b>LONGUEUR (cm)</b> 50 100 150 200 250 400 50 100 150 200 250 400
RVB+B			<b>LARGEUR / HAUTEUR (mm)</b> DIRECT  interdit dans les douches		

Câble d'alimentation : 3 m. Les rubans LED de 400 cm de longueur sont équipés de deux câbles d'alimentation chacun. Les caractéristiques de l'éclairage concernent uniquement les rubans LED. Le rendement lumineux est influencé par les propriétés de diffuseur utilisé.

## Schlüter®-LIPROTEC-PB

Schlüter-LIPROTEC-PB est un profilé en aluminium anodisé pour les bords d'estrades, à surface visible de 25 mm de large. Il est prévu pour recevoir les rubans LED Schlüter-LIPROTEC-ES et, combiné avec les profilés pour nez de marches Schlüter, il permet de réaliser un éclairage de bord d'estrade élégant. Deux diffuseurs servent à créer divers effets lumineux. Le profilé-support peut recevoir un éclairage indirect, ou indirect+direct assuré par un bandeau lumineux de 3 mm de large. LIPROTEC-PB permet également de réaliser un éclairage direct ou indirect de rebords de plans de travail ou de plans vasques. Le profilé est conçu de façon à permettre le remplacement des diffuseurs et des rubans LED même après le montage. (Fiche produit 15.4)

PROFILÉS/ TYPE D'ÉCLAIRAGE	DOMAINE D'UTILISATION	PROPRIÉTÉS	DIMENSIONS DU PROFILÉ		DIMENSIONS RUBAN LED
	<b>ALU.</b>				
BLANC CHAUD/ BLANC NEUTRE		  <b>IP65</b>	<b>LARGEUR / HAUTEUR (mm)</b> INDIRECT 		<b>LONGUEUR (m)</b>  1  1,5  2,5       <b>LONGUEUR (cm)</b> 50 100 150 200 250 400
			<b>LARGEUR / HAUTEUR (mm)</b> DIRECT 		

Câble d'alimentation : 3 m. Les rubans LED de 400 cm de longueur sont équipés de deux câbles d'alimentation chacun. Les caractéristiques de l'éclairage concernent uniquement les rubans LED. Le rendement lumineux est influencé par les propriétés de diffuseur utilisé.

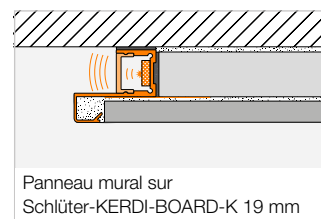
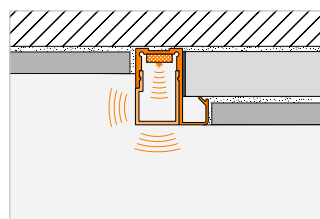

Panneau mural sur Schlüter-KERDI-BOARD-K 19 mm

CARACTÉRISTIQUES DE L'ÉCLAIRAGE

PUISSANCE NOMINALE (W / m)	NOMBRE DE LED (u. / m)	IRC	TEMPÉRATURE DE COULEUR (Kelvin)	FLUX LUMINEUX (lm / m)	CLASSE ÉNERG.	kWh / 1000 h	INDICE DE PROTECTION	RAYONNEMENT
7,5	140	92	3400 / 4900	708 / 700	F / F	4 / 4	IP67	INDIRECT 
				730 / 752	E / F	8 / 8		
				746 / 721	E / E	11 / 11		
				719 / 756	E / E	14 / 15		
				771 / 741	E / E	18 / 17		
				666 / 633	E / F	26 / 26		
15	192 (96 RVB+96 B)	85	2700	387	G	4	IP67	DIRECT 
				393	G	7		
				403	G	8		
				406	G	12		
				405	G	15		
				375	G	24		

**Remarque :** Les rubans LED sont recoupables tous les 50 mm (blanc chaud/blanc neutre) ou tous les 62,5 mm (RVB+B). Les classes énergétiques indiquées se rapportent exclusivement au ruban LED. Pour les LED RVB+B, le flux lumineux, la classe d'efficacité énergétique et la consommation pondérée se rapportent exclusivement à la lumière blanche.

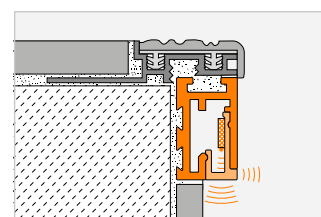
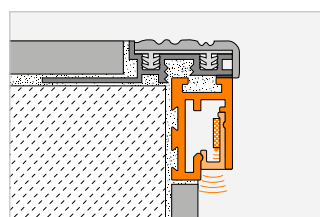

CARACTÉRISTIQUES DE L'ÉCLAIRAGE





PUISSANCE NOMINALE (W / m)	NOMBRE DE LED (u. / m)	IRC	TEMPÉRATURE DE COULEUR (Kelvin)	FLUX LUMINEUX (lm / m)	CLASSE ÉNERG.	kWh / 1000 h	INDICE DE PROTECTION	RAYONNEMENT
7,5	140	92	3200 / 4900	610 / 650	F / F	4 / 4	IP65	INDIRECT 
				614 / 621	F / F	8 / 8		
				603 / 636	F / F	11 / 11		
				621 / 637	F / F	15 / 15		
				566 / 630	F / F	18 / 18		
				541 / 587	F / F	26 / 27		
7,5	140	92	3200 / 4900	610 / 650	F / F	4 / 4	IP65	DIRECT 
				614 / 621	F / F	8 / 8		
				603 / 636	F / F	11 / 11		
				621 / 637	F / F	15 / 15		
				566 / 630	F / F	18 / 18		
				541 / 587	F / F	26 / 27		

**Remarque :** Les rubans LED sont recoupables tous les 50 mm (blanc chaud/blanc neutre). Les classes énergétiques indiquées se rapportent exclusivement au ruban LED.



## Schlüter®-DESIGNBASE-QD



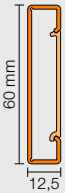

Schlüter-DESIGNBASE-QD est un profilé haut de gamme, en aluminium anodisé, destiné à de multiples applications. En tant que profilé de plinthe ou de bordure dans des surfaces murales, il peut recevoir les rubans LED Schlüter-LIPROTEC-ES. Un diffuseur de 39 mm de haut assure un éclairage direct entre les surfaces visibles du profilé (larges de 10 mm environ). Le volume disponible du profilé peut aussi accueillir d'autres matériaux décoratifs de type carreaux ou éléments en bois. Le profilé est conçu de façon à permettre le remplacement des diffuseurs et des rubans LED même après le montage. (Fiche produit 16.1)

PROFILÉS/ TYPE D'ÉCLAIRAGE	DOMAINE D'UTILISATION	PROPRIÉTÉS	DIMENSIONS DU PROFILÉ		DIMENSIONS RUBAN LED
	ALU.		LARGEUR / HAUTEUR (mm)	LONGUEUR (m)	LONGUEUR (cm)
BLANC CHAUD/ BLANC NEUTRE	 uniquement pose verticale	  		2,5	50
100					
150					
200					
250					
					400

Câble d'alimentation : 3 m. Les rubans LED de 400 cm de longueur sont équipés de deux câbles d'alimentation chacun. Les caractéristiques de l'éclairage concernent uniquement les rubans LED. Le rendement lumineux est influencé par les propriétés de diffuseur utilisé.

## Schlüter®-LIPROTEC-VB

Schlüter-LIPROTEC-VB est un profilé de finition de carrelage destiné aux revêtements muraux, dont la surface visible est large de 25 mm. Il est prévu pour recevoir les rubans LED Schlüter-LIPROTEC-ES et permet, en liaison avec deux variantes de diffuseurs, de générer différents effets lumineux. Il est configurable soit pour un rayonnement lumineux indirect, du bord du profilé via les matériaux adjacents jusqu'au plafond, soit pour un éclairage des plinthes. D'autre part, il peut réaliser un bandeau lumineux large de 3 mm à rayonnement direct. Le profilé est conçu de façon à permettre le remplacement des diffuseurs et des rubans LED même après le montage. (Fiche produit 15.1)

PROFILÉS/ TYPE D'ÉCLAIRAGE	DOMAINE D'UTILISATION	PROPRIÉTÉS	DIMENSIONS DU PROFILÉ		DIMENSIONS RUBAN LED			
	ALU.		LARGEUR / HAUTEUR (mm)	LONGUEUR (m)	LONGUEUR (cm)			
BLANC CHAUD/ BLANC NEUTRE	 	 	INDIRECT	DIRECT	1	50		
							1,5	100
								2,5
								250
								400

Câble d'alimentation : 3 m. Les rubans LED de 400 cm de longueur sont équipés de deux câbles d'alimentation chacun. Les caractéristiques de l'éclairage concernent uniquement les rubans LED. Le rendement lumineux est influencé par les propriétés de diffuseur utilisé.

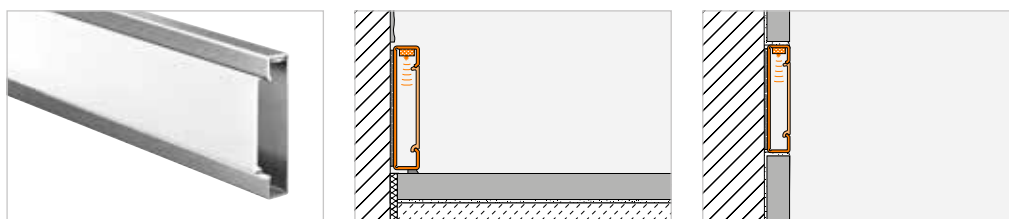

CARACTÉRISTIQUES DE L'ÉCLAIRAGE

PUISSANCE NOMINALE (W / m)	NOMBRE DE LED (u. / m)	IRC	TEMPÉRATURE DE COULEUR (Kelvin)	FLUX LUMINEUX (lm / m)	CLASSE ÉNERG.	kWh / 1000 h	INDICE DE PROTECTION	RAYONNEMENT
7,5	140	92	3400 / 4900	771 / 757	F / F	4 / 4	IP67	
				772 / 794	F / F	8 / 8		
				880 / 817	E / E	12 / 12		
				801 / 780	E / E	15 / 15		
				785 / 799	E / E	18 / 18		
				725 / 693	E / E	27 / 25		

**Remarque :** Les rubans LED sont recoupables tous les 50 mm (blanc chaud/blanc neutre).  
Les classes énergétiques indiquées se rapportent exclusivement au ruban LED.



CARACTÉRISTIQUES DE L'ÉCLAIRAGE

PUISSANCE NOMINALE (W / m)	NOMBRE DE LED (u. / m)	IRC	TEMPÉRATURE DE COULEUR (Kelvin)	FLUX LUMINEUX (lm / m)	CLASSE ÉNERG.	kWh / 1000 h	INDICE DE PROTECTION	RAYONNEMENT
7,5	140	92	3200 / 4900	610 / 650	F / F	4 / 4	IP65	
				614 / 621	F / F	8 / 8		
				603 / 636	F / F	11 / 11		
				621 / 637	F / F	15 / 15		
				566 / 630	F / F	18 / 18		
				541 / 587	F / F	26 / 27		





**Remarque :** Les rubans LED sont recoupables tous les 50 mm (blanc chaud/blanc neutre).  
Les classes énergétiques indiquées se rapportent exclusivement au ruban LED.





## Schlüter®-LIPROTEC-D



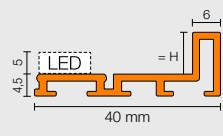

Schlüter-LIPROTEC-D est un profilé en aluminium anodisé avec une surface visible de 6 mm de large pour la réalisation de décors muraux. Il peut être utilisé pour accueillir différents éléments décoratifs, de type verre ou miroir, dans le prolongement de revêtements céramique. LIPROTEC-D peut recevoir les rubans à LED Schlüter-LIPROTEC-ES pour créer des effets lumineux indirects autour de l'objet décoratif. Le profilé est conçu de façon à permettre le remplacement des rubans LED même après le montage. (Fiche produit 15.3)

PROFILÉS/ TYPE D'ÉCLAIRAGE	DOMAINE D'UTILISATION	PROPRIÉTÉS	DIMENSIONS DU PROFILÉ		DIMENSIONS RUBAN LED	
BLANC CHAUD/ BLANC NEUTRE  	ALU.  	  	LARGEUR / HAUTEUR (mm)  	LONGUEUR (m)	LONGUEUR (cm)	
				2,5	H = 4,5	50
					H = 7,5	100
					H = 9,0	150
					H = 16,5	200
			250			
			400			

Câble d'alimentation : 3 m. Les rubans LED de 400 cm de longueur sont équipés de deux câbles d'alimentation chacun. Les caractéristiques de l'éclairage concernent uniquement les rubans LED. Le rendement lumineux est influencé par les propriétés de diffuseur utilisé.

## Sets pour panneaux muraux (WSK)

Affirmez-vous le plus simplement possible, en utilisant les sets pour panneaux muraux à lumière RVB+B. Il vous suffit de choisir entre un panneau mural large (128,5 cm) ou étroit (70 cm) et de commander le set de profilés adapté. Notre technologie RVB+B laisse libre cours à votre créativité : plus de 16 millions de couleurs vous permettent de devenir le concepteur de votre lumière. Les températures de couleurs de lumière blanche de 2500 K – 6500 K vous permettent de retrouver des nuances de lumière identiques à celle de votre plafonnier. Tellement pratique : la commande via Bluetooth. L'application correspondante de Schlüter-Systems est disponible gratuitement dans l'App Store ou auprès de Google Play.

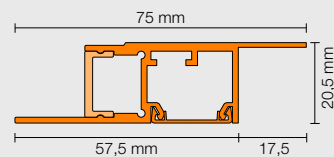
PROFILÉS/ TYPE D'ÉCLAIRAGE	DOMAINE D'UTILISATION	PROPRIÉTÉS	DIMENSIONS DU PROFILÉ		DIMENSIONS RUBAN LED
RVB+B  	ALU.    		INDIRECT  	LONGUEUR (m)	LONGUEUR (cm)
				2,5	2 x 250

Câble d'alimentation : 3 m. Les caractéristiques de l'éclairage concernent uniquement les rubans LED.

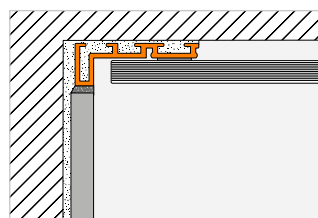
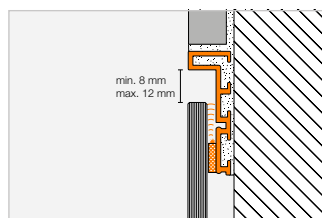

CARACTÉRISTIQUES DE L'ÉCLAIRAGE

PUISSANCE NOMINALE (W / m)	NOMBRE DE LED (u. / m)	IRC	TEMPÉRATURE DE COULEUR (Kelvin)	FLUX LUMINEUX (lm / m)	CLASSE ÉNERG.	kWh / 1000 h	INDICE DE PROTECTION	RAYONNEMENT	
7,5	140	92	3200 / 4900	610 / 650	F / F	4 / 4	IP65		
				614 / 621	F / F	8 / 8			
				603 / 636	F / F	11 / 11			
				621 / 637	F / F	15 / 15			
				566 / 630	F / F	18 / 18			
				541 / 587	F / F	26 / 27			

**Remarque :** Les rubans LED sont recoupables tous les 50 mm (blanc chaud/blanc neutre).  
Les classes énergétiques indiquées se rapportent exclusivement au ruban LED.



Schlüter-LIPROTEC-WSK 700



Schlüter-LIPROTEC-WSK 1285

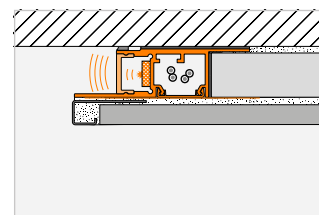
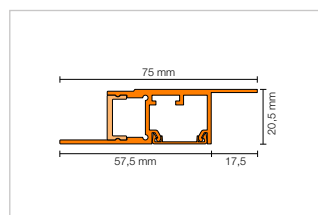

CARACTÉRISTIQUES DE L'ÉCLAIRAGE



PUISSANCE NOMINALE (W / m)	NOMBRE DE LED (u. / m)	IRC	TEMPÉRATURE DE COULEUR (Kelvin)	FLUX LUMINEUX (lm / m)	CLASSE ÉNERG.	kWh / 1000 h	INDICE DE PROTECTION	RAYONNEMENT	
15	192 (96 RVB+96 B)	85	2700	405	2 x G	2 x 15	IP67	INDIRECT	

**Remarque :** Les rubans LED sont recoupables tous les 62,5 mm (RVB+B).  
Les classes énergétiques indiquées se rapportent exclusivement au ruban LED.  
Pour les LED RVB+B, le flux lumineux, la classe d'efficacité énergétique et la consommation pondérée se rapportent exclusivement à la lumière blanche.



## Sets pour escaliers (PB)



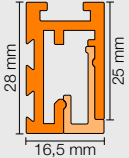

Les sets pour escaliers Schlüter-LIPROTEC-PB éclairent le centre de la marche, exactement là où c'est nécessaire. Les sets PB 15 pour 15 marches disposent de modules LED de 60 cm de large prémontés au centre et assurent, grâce à leurs disques diffuseurs, une émission de lumière indirecte associée à une ligne lumineuse discrète. Les profilés-supports et les écrans de diffusion, d'une longueur de 100 cm et 150 cm peuvent être raccourcis individuellement, si nécessaire. Les modules LED sont de couleur blanc neutre 4500 K. Le câblage s'effectue via un simple système de connecteurs. Un câble de raccordement d'une longueur de 500 cm ainsi qu'un bloc d'alimentation sont compris dans le set. Si besoin, vous pouvez très facilement étendre ce set pour escalier jusqu'à 18 marches, avec un seul câble d'alimentation. Utilisez pour cela les sets Schlüter-LIPROTEC-PB 1 (une marche).

PROFILÉS/ TYPE D'ÉCLAIRAGE	DOMAINE D'UTILISATION	PROPRIÉTÉS	DIMENSIONS DU PROFILÉ		DIMENSIONS RUBAN LED
	ALU.		LARGEUR / HAUTEUR (mm)	LONGUEUR (m)	LONGUEUR (cm)
BLANC NEUTRE 		<b>SET</b>	DIRECT 	1 1,5 1 (15 u. de chaque) 1,5 (15 u. de chaque)	60 60 60 (15 u. de chaque) 60 (15 u. de chaque)

Les caractéristiques de l'éclairage concernent uniquement les rubans LED.

## Sets pour encadrements décoratifs (D)

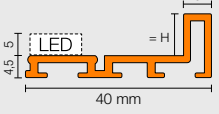
Les sets Schlüter-LIPROTEC-D 90 permettent de réaliser des encadrements lumineux décoratifs. Ils mettent en valeur les miroirs ou panneaux décoratifs grâce à un éclairage indirect particulièrement élégant. Les profilés-supports présentent des coupes d'onglet. Les sets contiennent quatre rubans à LED Schlüter-LIPROTEC-ES à température de couleur 3200 K (blanc chaud) ou 4900 K (blanc neutre), ainsi que tout le matériel requis pour le montage, le câblage et le bloc d'alimentation approprié.

PROFILÉS/ TYPE D'ÉCLAIRAGE	DOMAINE D'UTILISATION	PROPRIÉTÉS	DIMENSIONS DU PROFILÉ		DIMENSIONS RUBAN LED
	ALU.		LARGEUR / HAUTEUR (mm)	LONGUEUR (m)	LONGUEUR (cm)
S1 BLANC CHAUD 		<b>SET</b>		H = 9,0 1,185 / 0,935 (2 u. de chaque)	110 / 85 (2 u. de chaque)
S2 BLANC NEUTRE 					

Câble d'alimentation : 3 m. Les caractéristiques de l'éclairage concernent uniquement les rubans LED.



Schlüter-LIPROTEC-PB 15

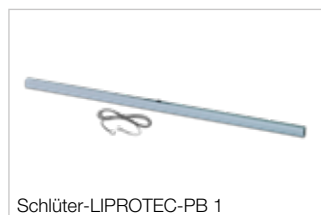

Schlüter-LIPROTEC-PB 1

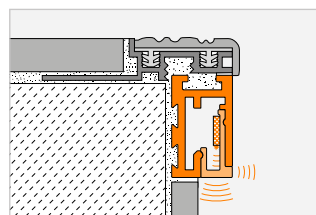

CARACTÉRISTIQUES DE L'ÉCLAIRAGE

PUISSANCE NOMINALE (W)	NOMBRE DE LED (u.)	IRC	TEMPÉRATURE DE COULEUR (Kelvin)	FLUX LUMINEUX (lm / m)	CLASSE ÉNERG.	kWh / 1000 h	INDICE DE PROTECTION	RAYONNEMENT
3,7	72	80	4500	375	E	3	IP20	DIRECT 
					15 x E	15 x 3		

**Remarque :** Les sets 1 marche sont livrés avec un câble de raccordement de 70 cm.  
 Les sets 15 marches sont livrés avec un câble d'alimentation de 5 m et 14 câbles de raccordement de 70 cm.  
 Les classes énergétiques indiquées se rapportent exclusivement au ruban LED.

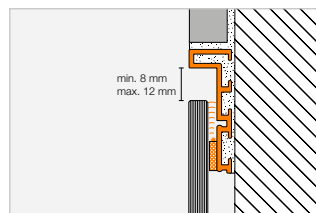

CARACTÉRISTIQUES DE L'ÉCLAIRAGE

PUISSANCE NOMINALE (Set)	NOMBRE DE LED (u. / m)	IRC	TEMPÉRATURE DE COULEUR (Kelvin)	FLUX LUMINEUX (lm / m)	CLASSE ÉNERG.	kWh / 1000 h	INDICE DE PROTECTION	RAYONNEMENT
29,3	140	92	3200	595	4 x F	2 x 8 2 x 11	IP65	
28,9			4900	609	4 x F	2 x 8 2 x 11		

**Remarque :** Les rubans LED sont recoupables tous les 50 mm (blanc chaud/blanc neutre).  
 La classe d'efficacité énergétique et la consommation d'énergie pondérée se rapportent exclusivement au ruban LED non coupé.  
 La puissance nominale décrit la consommation électrique des rubans LED adaptés à la taille requise pour l'installation.



## Commande CLASSIC

Schlüter®-LIPROTEC-PEBR | Schlüter®-LIPROTEC-EBR

### Caractéristiques techniques de la commande

	LT PEBR 1	LT PEBR 4	LT EBR 1	LT EBR 4
Gamme	EASY	EASY	PRO	PRO
Mode de transmission Récepteur/télécommande	Bluetooth/Radio	Bluetooth/Radio	Bluetooth/Radio	Bluetooth/Radio
Utilisation avec des modules LED	blanc	RVB+B	–	–
Utilisation avec des rubans LED	–	–	LT ES 11 – LT ES 61	LT ES 9
Portée maximum	10 m	10 m	10 m	10 m
Tension d'entrée	24 V, CC	24 V, CC	24 V, CC	24 V, CC
Puissance totale max. du système LIPROTEC	90 W	90 W	180 W	180 W
Longueur maximale des rubans LED	18 m	6 m	24 m	12 m
Indice de protection	IP63	IP63	IP63	IP63
Température ambiante	–20 °C à +50 °C	–20 °C à +50 °C	–20 °C à +50 °C	–20 °C à +50 °C

## Commande par ZONES

Schlüter®-LIPROTEC-PEBZS | Schlüter®-LIPROTEC-EBZS

### Caractéristiques techniques des sets de démarrage ZONES

	LT PEB ZS 1	LT PEB ZS 4	LT PEB ZS 1/4	LT EB ZS 1	LT EB ZS 4	LT EB ZS 1/4
Gamme	EASY	EASY	EASY	PRO	PRO	PRO
Mode de transmission	Bluetooth MESH	Bluetooth MESH	Bluetooth MESH	Bluetooth MESH	Bluetooth MESH	Bluetooth MESH
Portée maximum	10 m	10 m	10 m	10 m	10 m	10 m
Tension d'entrée	24 V, CC	24 V, CC	24 V, CC	24 V, CC	24 V, CC	24 V, CC
Puissance totale max. du système LIPROTEC	2 x 90 W	2 x 90 W	2 x 90 W	2 x 180 W	2 x 180 W	2 x 180 W
Longueur maximale des rubans LED	2 x 18 m	2 x 6 m	blanc : 18 m, RVB+B : 6 m	2 x 24 m	2 x 12 m	blanc : 24 m, RVB+B : 12 m
Indice de protection	IP63	IP63	IP63	IP63	IP63	IP63
Température ambiante	–20 °C à +50 °C	–20 °C à +50 °C	–20 °C à +50 °C	–20 °C à +50 °C	–20 °C à +50 °C	–20 °C à +50 °C

Schlüter®-LIPROTEC-PEBZR | Schlüter®-LIPROTEC-EBZR

### Caractéristiques techniques des récepteurs ZONES

	LT PEB ZR 1	LT PEB ZR 4	LT EB ZR 1	LT EB ZR 4
Gamme	EASY	EASY	PRO	PRO
Mode de transmission	Bluetooth MESH	Bluetooth MESH	Bluetooth MESH	Bluetooth MESH
Portée maximum	10 m	10 m	10 m	10 m
Tension d'entrée	24 V, CC	24 V, CC	24 V, CC	24 V, CC
Puissance totale max. du système LIPROTEC	90 W	90 W	180 W	180 W
Longueur maximale des rubans LED	18 m	6 m	24 m	12 m
Indice de protection	IP63	IP63	IP63	IP63
Température ambiante	–20 °C à +50 °C	–20 °C à +50 °C	–20 °C à +50 °C	–20 °C à +50 °C



# Bouton de réglage ZONES/CLASSIC

Schlüter®-LIPROTEC-ERP | Schlüter®-LIPROTEC-ERPZ

## Caractéristiques techniques du bouton de réglage rotatif

	LT ERP	LT ERPZ
Gamme	CLASSIC	ZONES
Mode de transmission	Radio (433,92 MHz)	Bluetooth MESH
Portée maximum	10 m	10 m
Type de pile	CR2032	CR2032
Indice de protection	IP20	IP20
Température ambiante	+10 °C à +50 °C	+10 °C à +50 °C

### Remarque :

Le bouton de réglage doit être protégé de l'action directe de l'eau.

Il peut être combiné exclusivement avec des cadres plats de 55 x 55 mm.



# Schéma de raccordement LIPROTEC-EASY-CLASSIC

## Module LED BC / BN

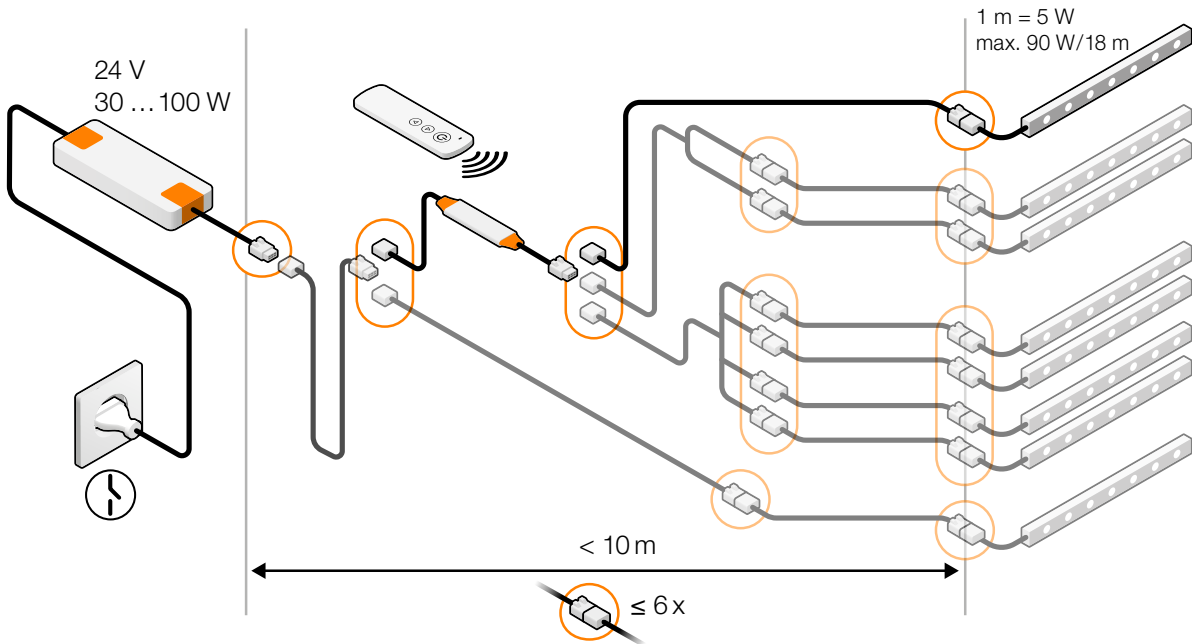

## Module LED RVB+B

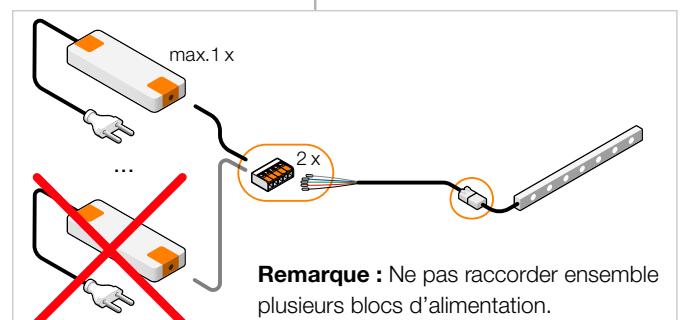
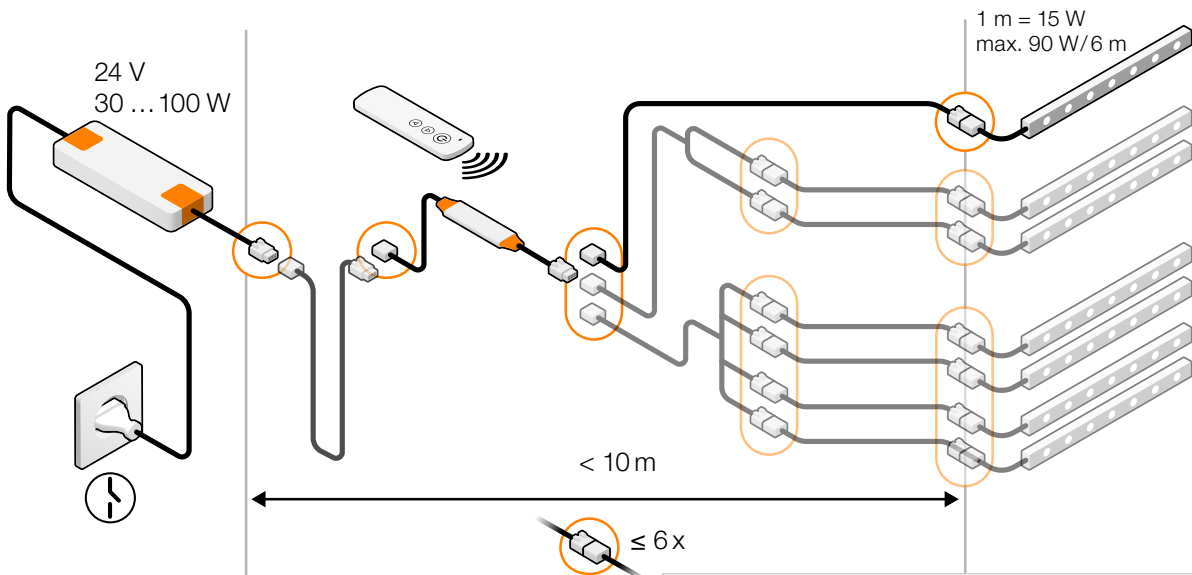

# Schéma de raccordement LIPROTEC-EASY et -PRO-CLASSIC avec un adaptateur

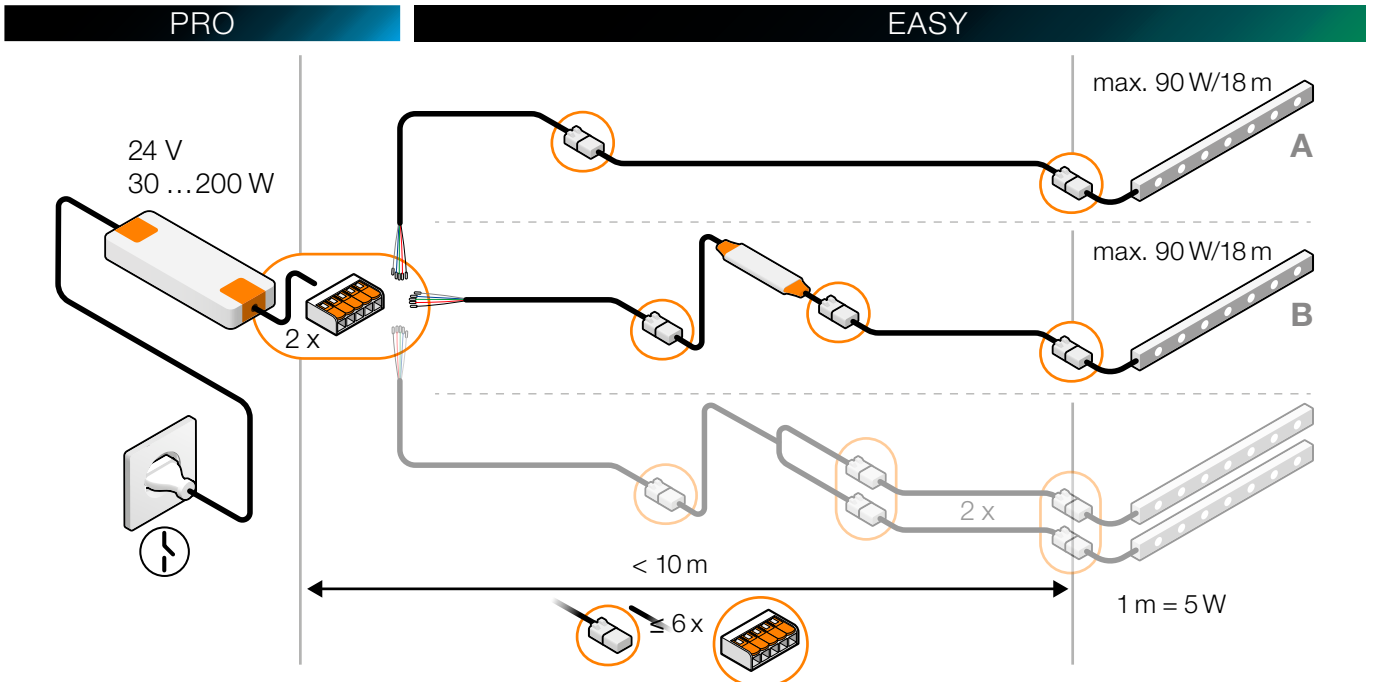
Module LED *BC / BN*

**Remarque :** Longueur max. de modules LED du système LIPROTEC-EASY avec ajout de l'adaptateur Plug & Play : 18 m selon configuration (A ou B) en fonction du bloc d'alimentation choisi.

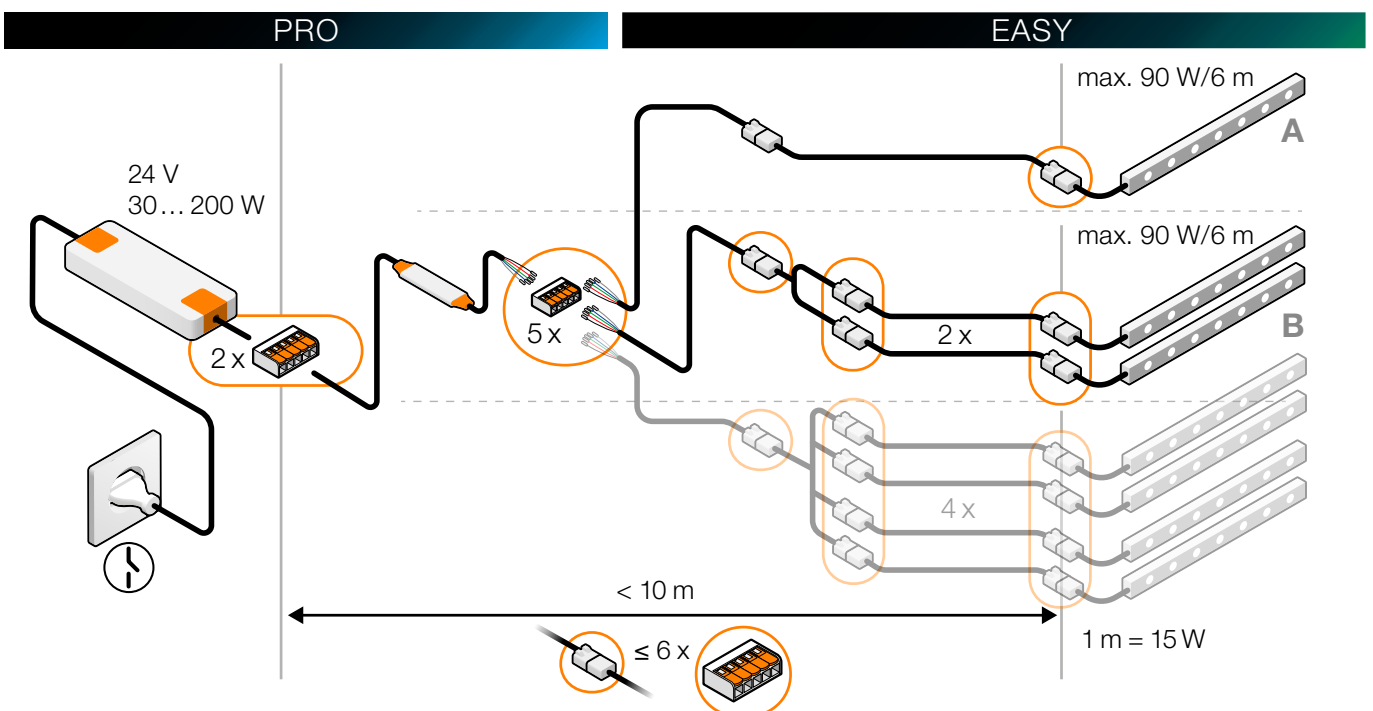
Module LED *RVB+B*

**Remarque :** Longueur max. de modules LED du système LIPROTEC-EASY avec ajout de l'adaptateur Plug & Play : 6 m selon configuration (A ou B) en fonction du bloc d'alimentation choisi.



## Schéma de raccordement LIPROTEC-PRO

Avec bornes Wago – gamme PRO

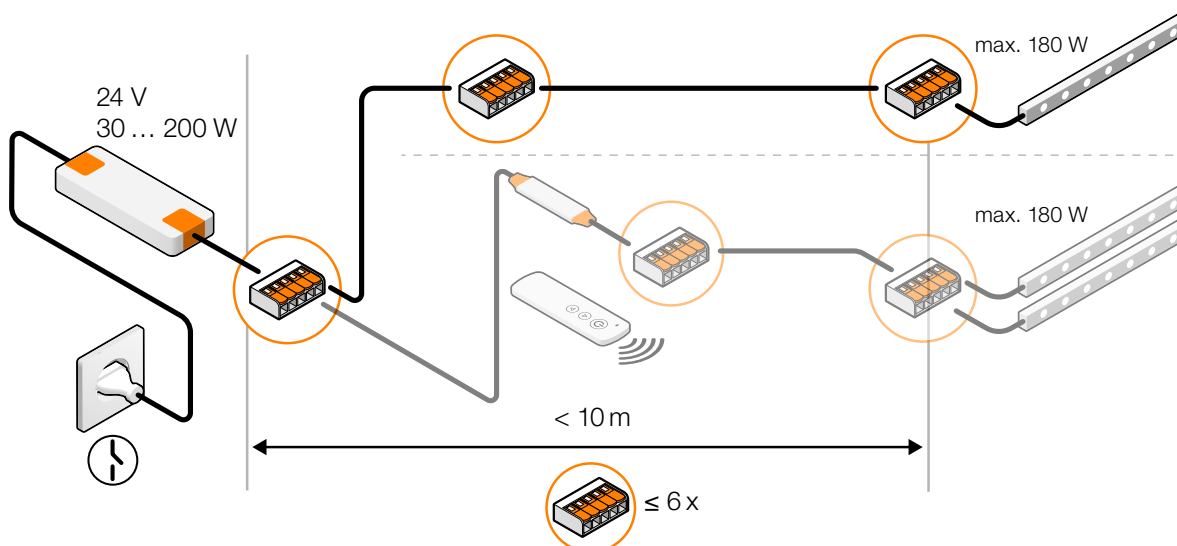

## Schéma de raccordement LIPROTEC-EASY-ZONES

Module LED BC / BN / RVB+B

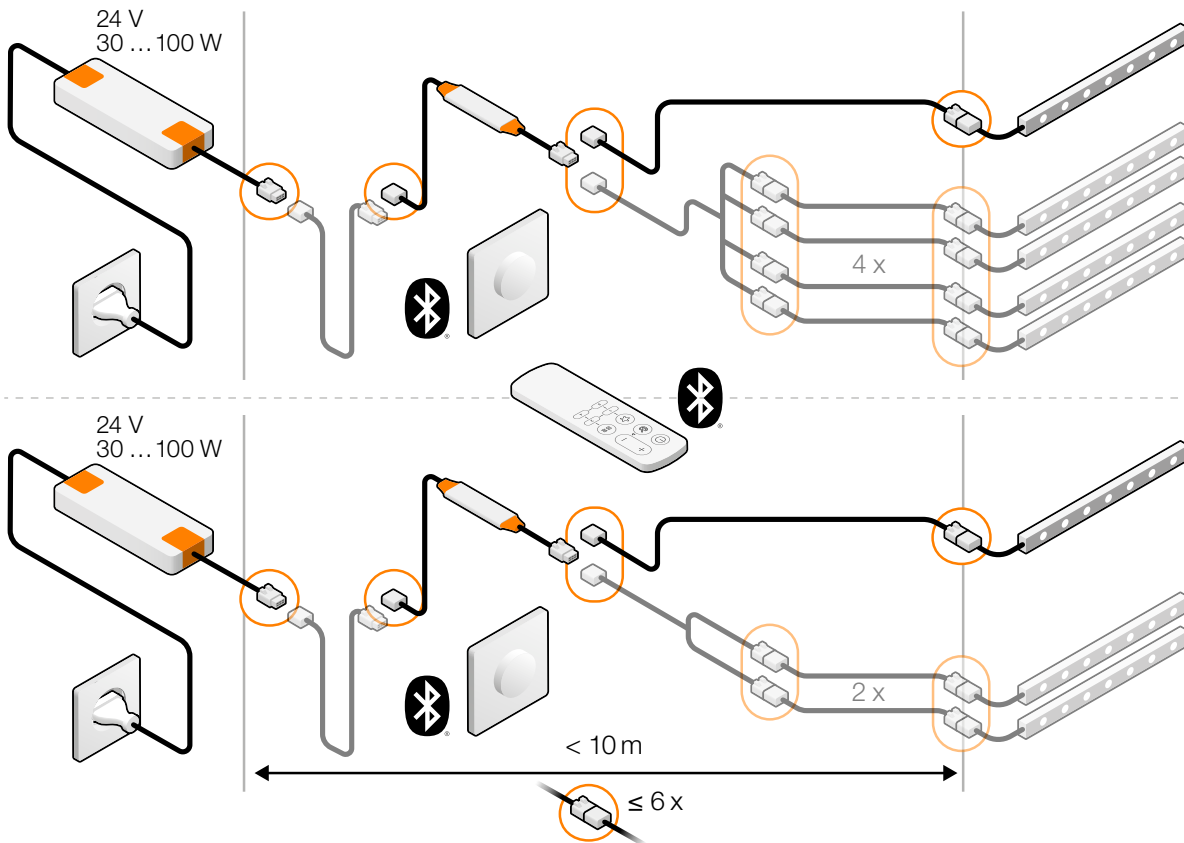





## Domaines d'application Schlüter-LIPROTEC





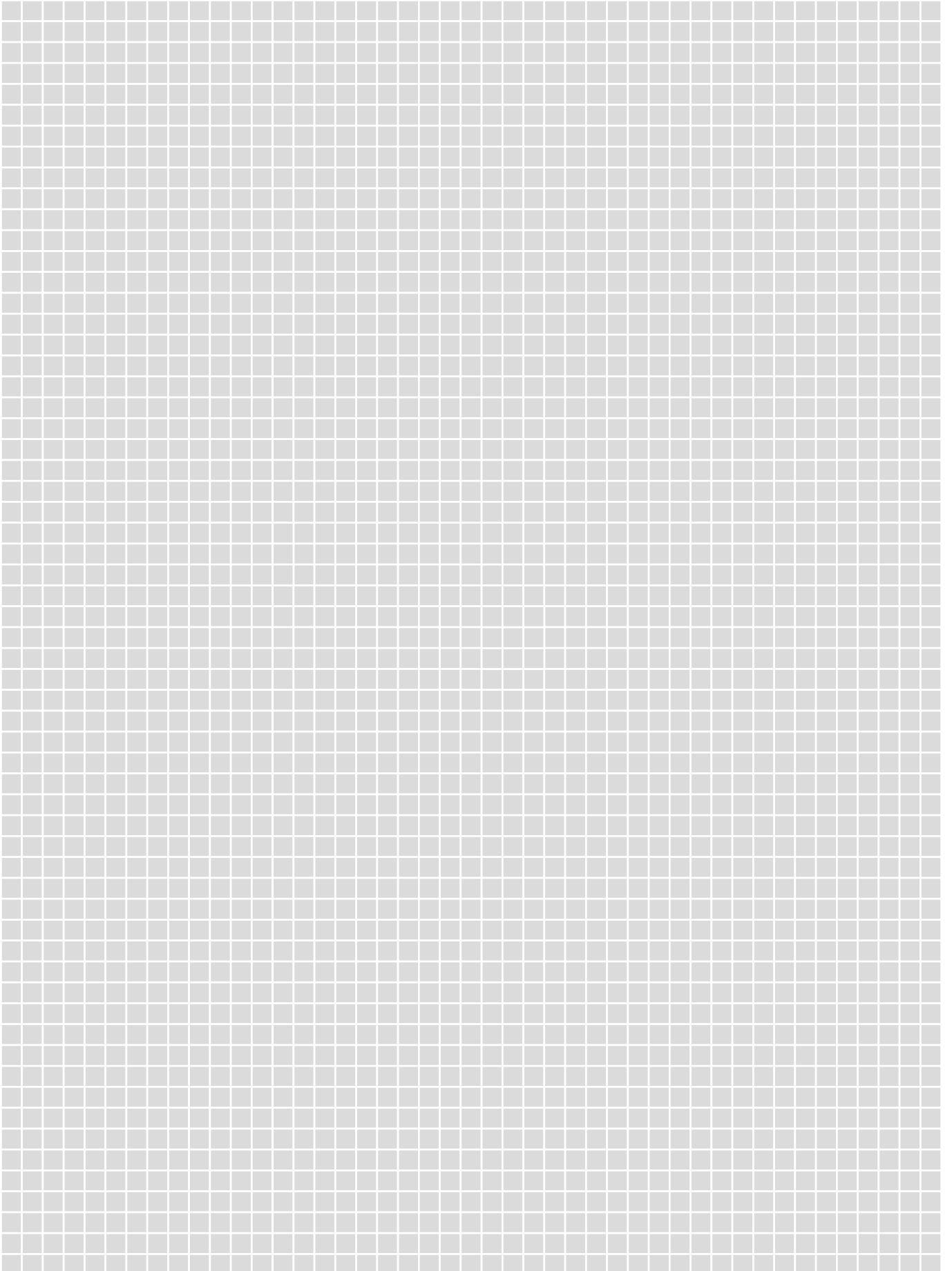

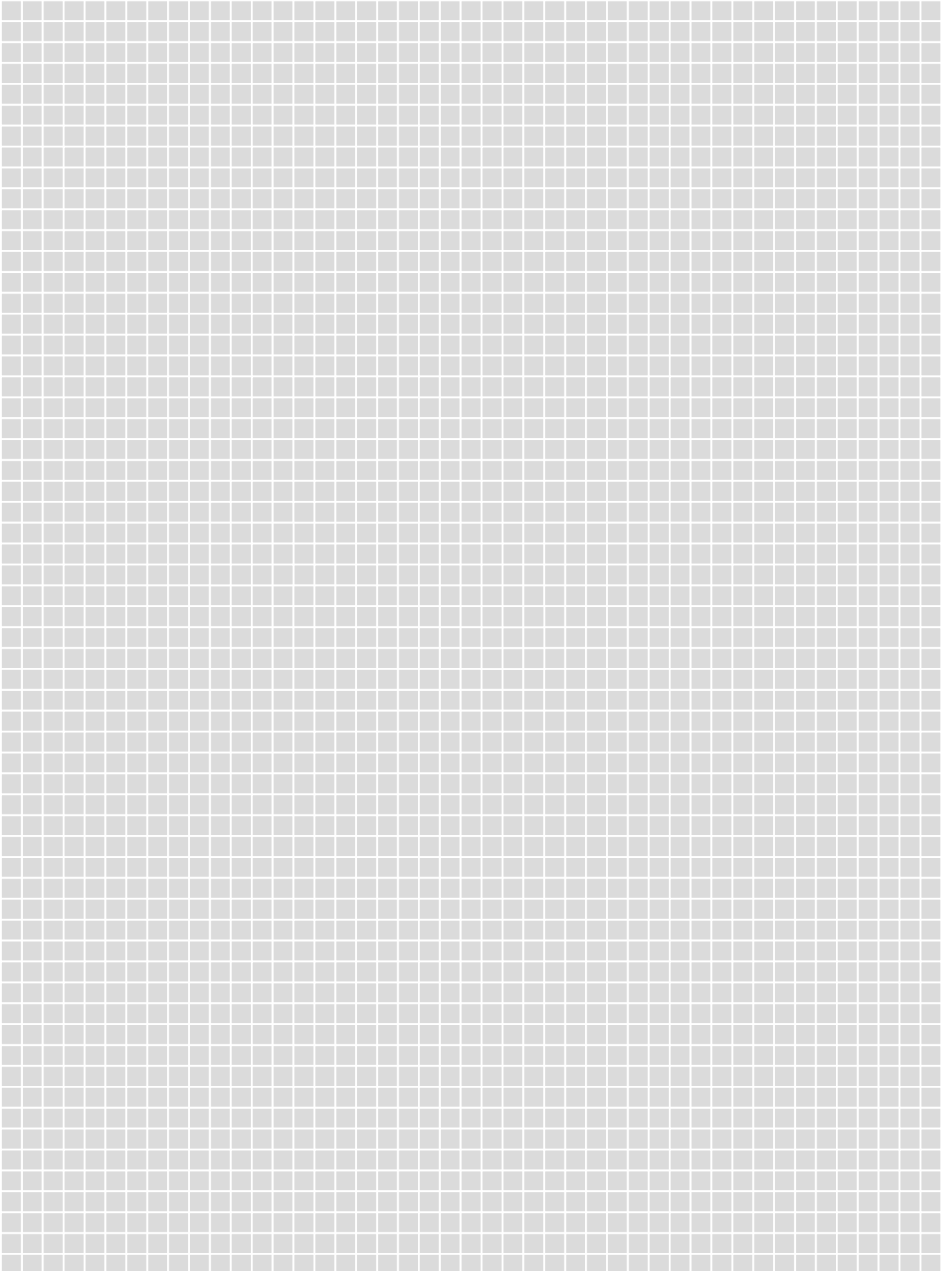



## Conditions générales de vente



La dernière version de nos conditions générales de vente est applicable et consultable sur le site : [schlueter-systems.com/agb](https://schlueter-systems.com/agb) ou par envoi postal sur simple demande.

The Bluetooth® word mark and logos are registered trademarks owned by Bluetooth SIG, Inc..  
Other trademarks and trade names are those of their respective owners.

# Légende

## Propriétés

-  Faible hauteur de montage
-  Compatible Plug & Play
-  Disponible sous forme de set
-  LED recoupable
-  IP X5 (protection contre les jets d'eau)
-  IP X7 (protection contre les immersions temporaires)
-  Fonction Bluetooth
-  Fonction radio

### Unités de conditionnement

P = Conditionnement par paquet  
 KV = Caisse / Unité  
 PL = Europalette  
 u. = Unité

### Dimensions

H = hauteur  
 L = longueur  
 B = largeur  
 T = profondeur

### Nouveautés

 Nouveaux produits

## Domaines d'application

-  Pose au mur dans la douche
-  Pose au mur en intérieur
-  Pose au plafond
-  Pose dans les angles rentrants de murs
-  Pose dans les angles sortants de murs
-  Pose au sol en privatif
-  Pose en marches d'escaliers
-  Pose en piscine privative, mais pas sous l'eau (haute résistance au chlore)
-  Pose au mur en extérieur



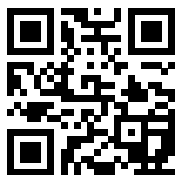

liprotec.com



## Infos

Pour tous ceux qui souhaitent en savoir plus !

Avons-nous réussi à éveiller votre curiosité pour la technique d'éclairage Schlüter-Systems ? Alors vous souhaitez certainement en savoir plus. Rendez-vous donc sans tarder sur notre site web. Naviguez sans tarder sur le site **liprotec.com** où vous trouverez de plus amples informations.



Informations techniques détaillées concernant la mise en œuvre de Schlüter-LIPROTEC disponibles dans le manuel technique et dans les notices d'utilisation des produits.





Les conditions générales de vente de la société Schlüter-Systems KG sont applicables.

Dès sa parution, le présent tarif illustré annule et remplace tous les tarifs précédents.

Ce tarif est imprimé sous réserve d'erreurs, de modifications et de fautes d'impression, ou de modifications allant dans le sens d'une innovation des produits ou rendues inévitables pour des raisons de livraison. Des différences de couleurs au niveau de la reproduction des produits sont possibles et sont dues à la technique d'impression utilisée.



**Schlüter-Systems KG**  Schmölestraße 7 | D-58640 Iserlohn

 +49 2371 971-0  +49 2371 971-1112  [export@schlueter.de](mailto:export@schlueter.de)  [liprotec.com](http://liprotec.com)